

DOREL U.K.
Imperial Place 4
Maxwell Road
Borehamwood
Hertfordshire WD6 1JN
UNITED KINGDOM

DOREL FRANCE S.A.S.
Z.I. - 9 bd du Poitou
BP 905
49309 Cholet Cedex
FRANCE

DOREL GERMANY
Augustinusstraße 9 c
D-50226 Frechen-Königsdorf
DEUTSCHLAND

DOREL POLSKA
Ul. Legnicka 84/86
41-503 Chorzow
POLAND

DOREL BELGIUM
BITM Brussels
International Trade Mart
Atomiumsquares 1, BP 177
1020 Brussels
BELGIQUE / BELGIE

DOREL NETHERLANDS
Postbus 6071
5700 ET Helmond
NEDERLAND

DOREL HISPANIA S.A.
C/Pare Rodés n°26
Torre A 4°
Edificio Del Llac Center
08208 Sabadell (Barcelona)
ESPAÑA

DOREL ITALIA S.P.A.
a Socio Unico
Via Verdi, 14
24060 Telgate (Bergamo)
ITALIA

DOREL PORTUGAL
Rua Pedro Dias, 25
4480-614 Rio Mau (VDC)
PORTUGAL

DOREL SWITZERLAND S.A.
Chemin de la Colice 4
1023 Crissier
SWITZERLAND / SUISSE



DRU1149A16

www.maxi-cosi.com

CabrioFix

0-12 M / 0-13 kg



EN
Congratulations on your purchase.
For the maximum protection and comfort of your child, it is essential that you read through the entire manual carefully and follow all instructions.

FR
Nous vous félicitons pour votre achat.
Pour une protection maximale et un confort optimal de votre bébé, il est essentiel de lire attentivement et intégralement le mode d'emploi et de respecter les instructions.

DE
Wir beglückwünschen Sie zu Ihrem Kauf.
Zum besten Schutz und optimalen Komfort Ihres Baby ist es wichtig, die Gebrauchsanweisung vollständig und sorgfältig zu lesen und zu beachten.

NL
Gefeliciteerd met de aankoop.
Voor een maximale bescherming en een optimaal comfort voor je baby is het essentieel de volledige handleiding zorgvuldig door te kijken en op te volgen.

ES
¡Enhorabuena por tu compra!
Para ofrecer la máxima protección y un óptimo confort para tu bebé, es muy importante que leas el manual atentamente y sigas las instrucciones de uso.

IT
Congratulazioni per il vostro acquisto.
Per la massima protezione e per un confort ottimale del vostro bambino è molto importante leggere e seguire attentamente tutte le istruzioni.





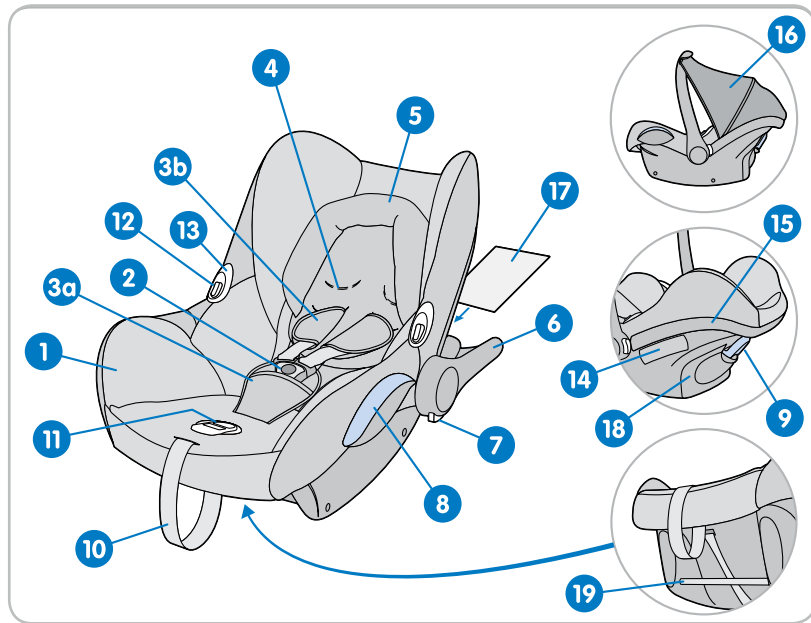

PT
Felicitámo-lo pela sua compra.
Para uma máxima protecção e conforto para o seu bebé, é importante que leia atentamente e siga todas as instruções de utilização.

PL
Gratulujemy zakupu.
Aby zapewnić dziecku najwyższy poziom bezpieczeństwa i komfortu, należy uważnie zapoznać się z niniejszą instrukcją i ściśle jej przestrzegać.





INDEX

	6		16		EN	18
	8		17		FR	22
	12				DE	26
					NL	30
					ES	34
					IT	38
					PT	42
					PL	46



Instructions for use/Warranty

Mode d'emploi/Garantie

Gebrauchsanweisung/Garantie

Gebruiksaanwijzing/Garantie

Modo de empleo/Garantia

Istruzioni per l'uso/Garanzia

Modo de emprego/Garantia

Instrukcja obsługi/Gwarancja

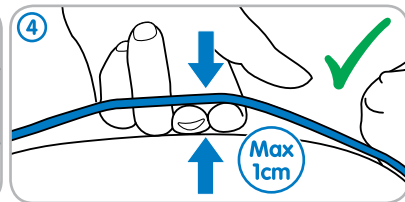
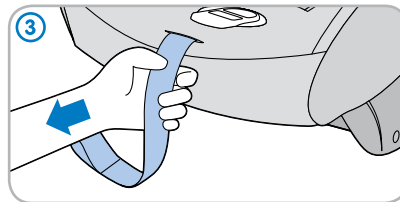
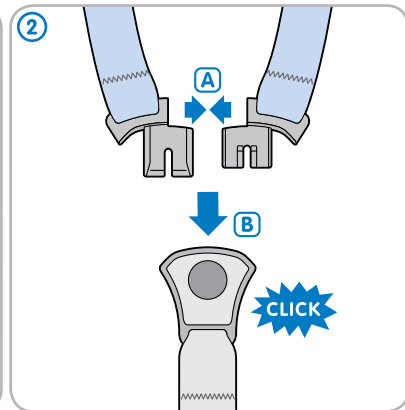
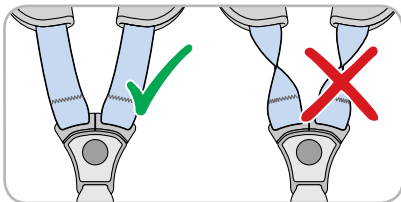
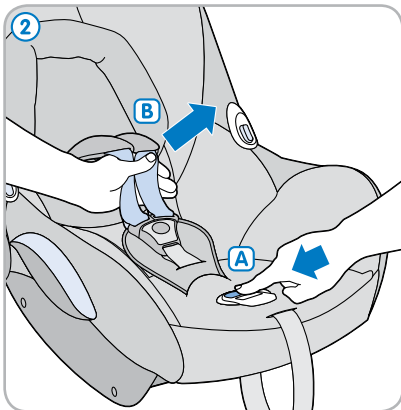
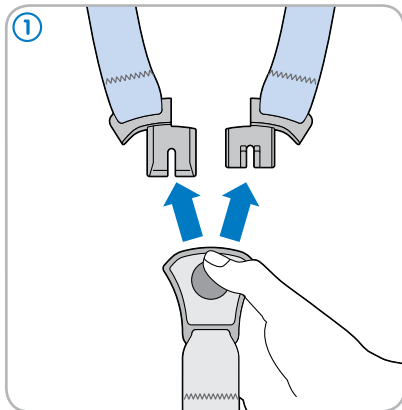

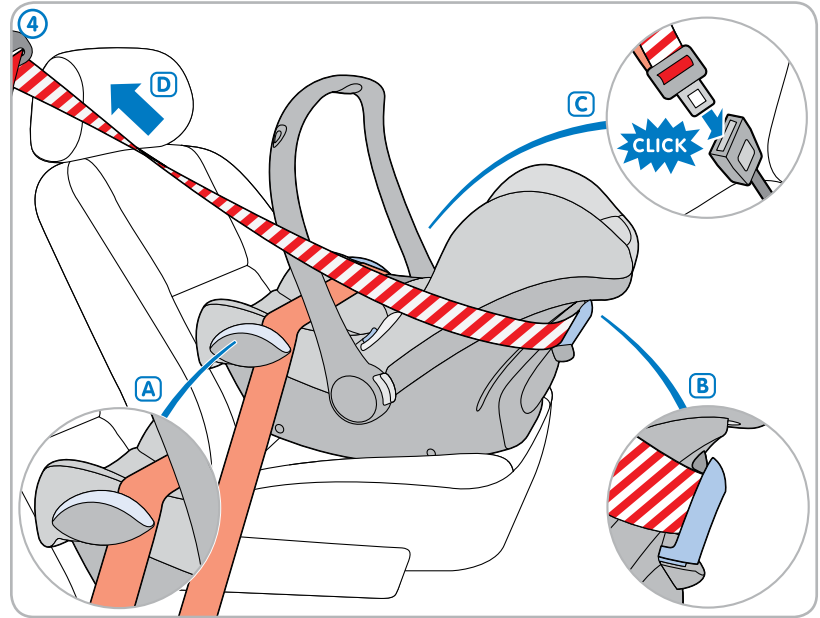
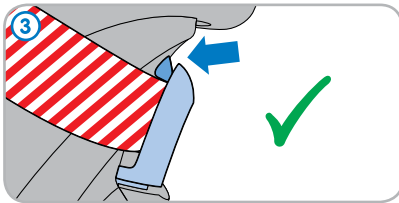
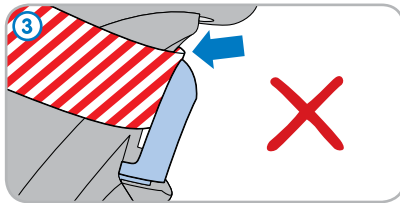
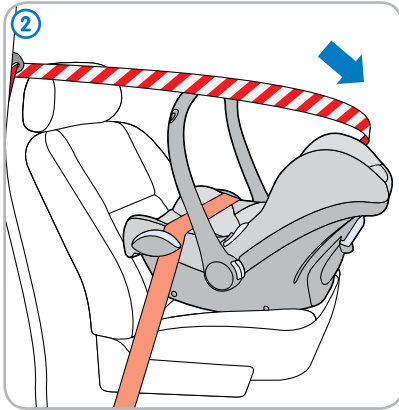
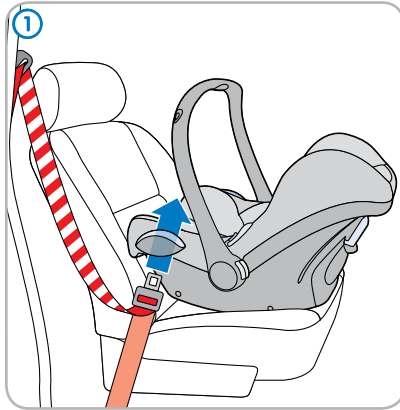



FamilyFix

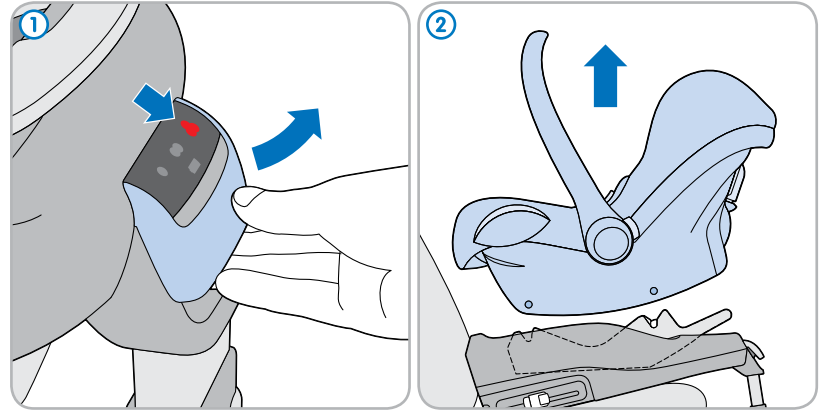
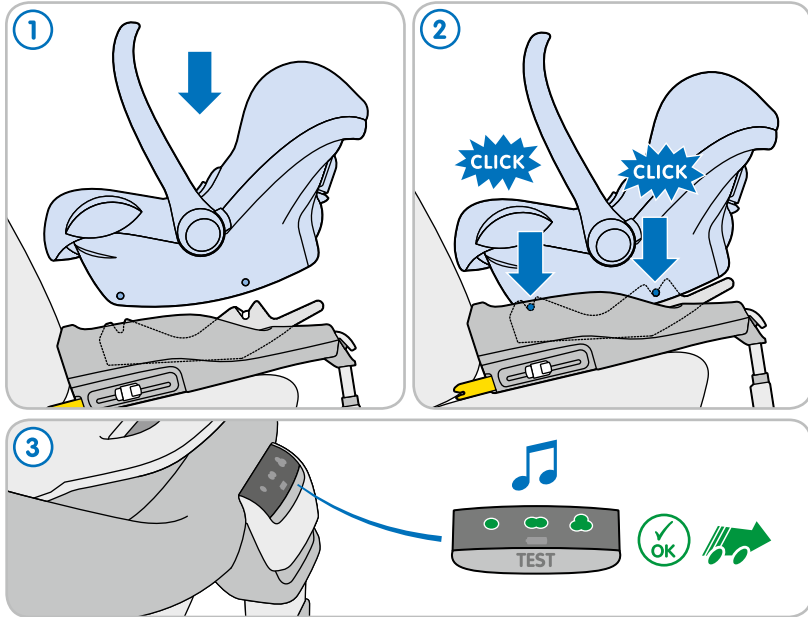

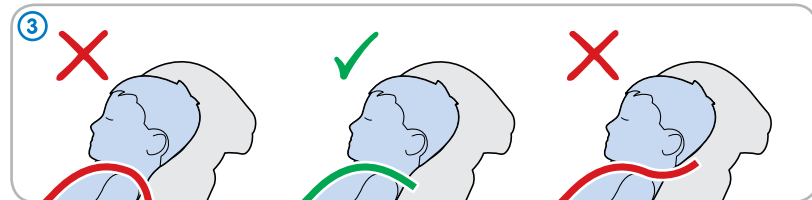
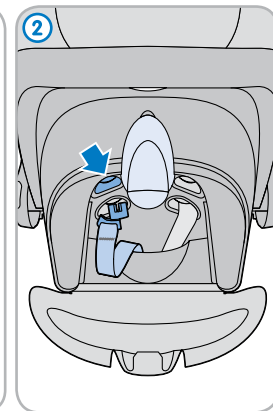
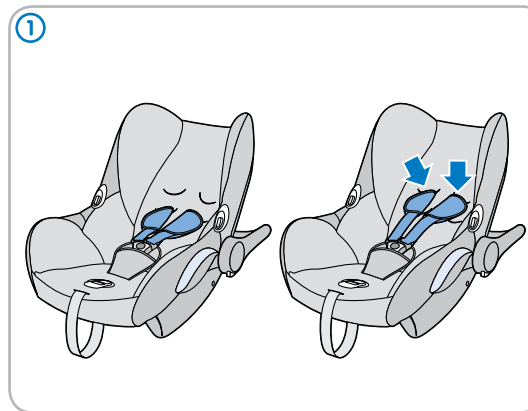
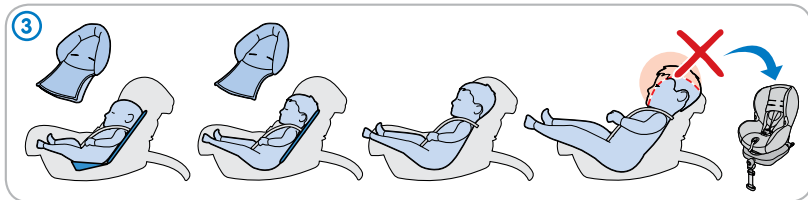
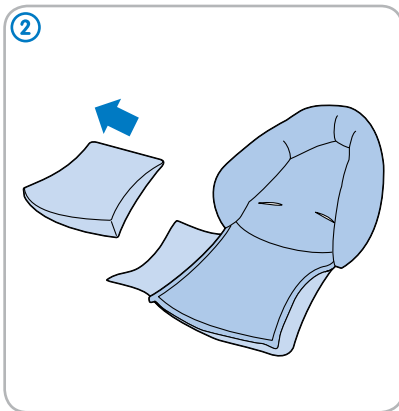
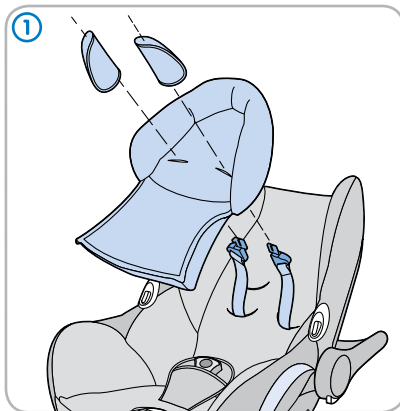

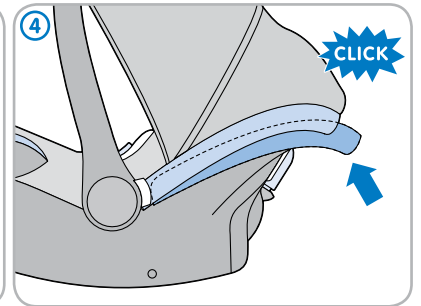
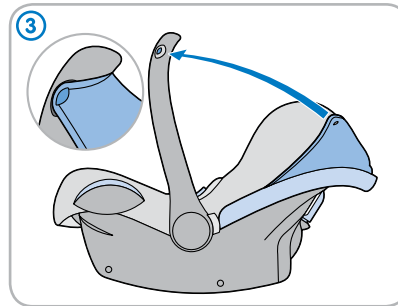
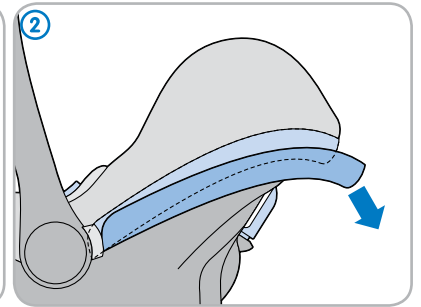
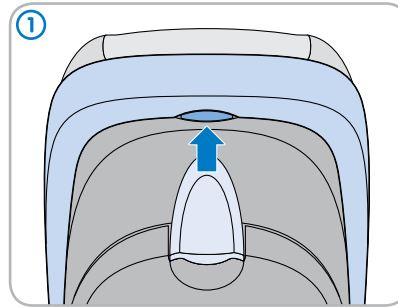
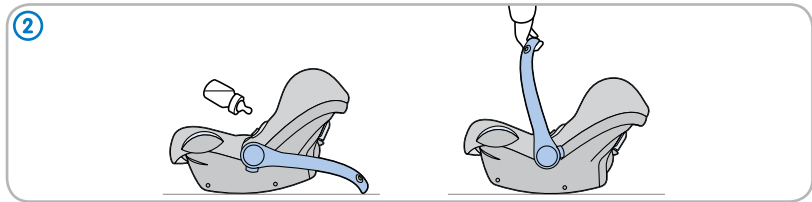
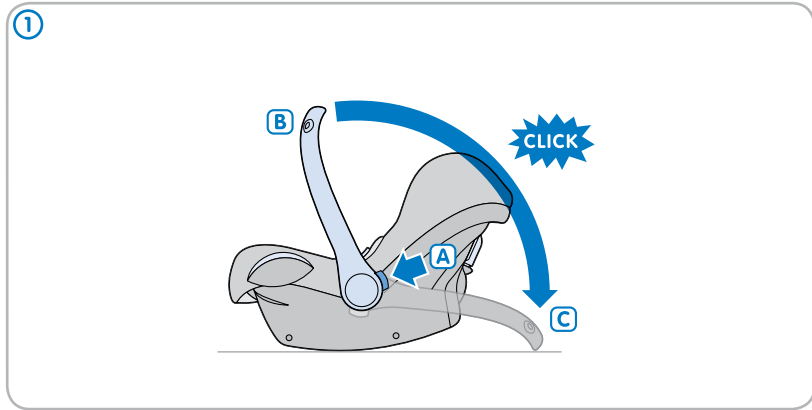

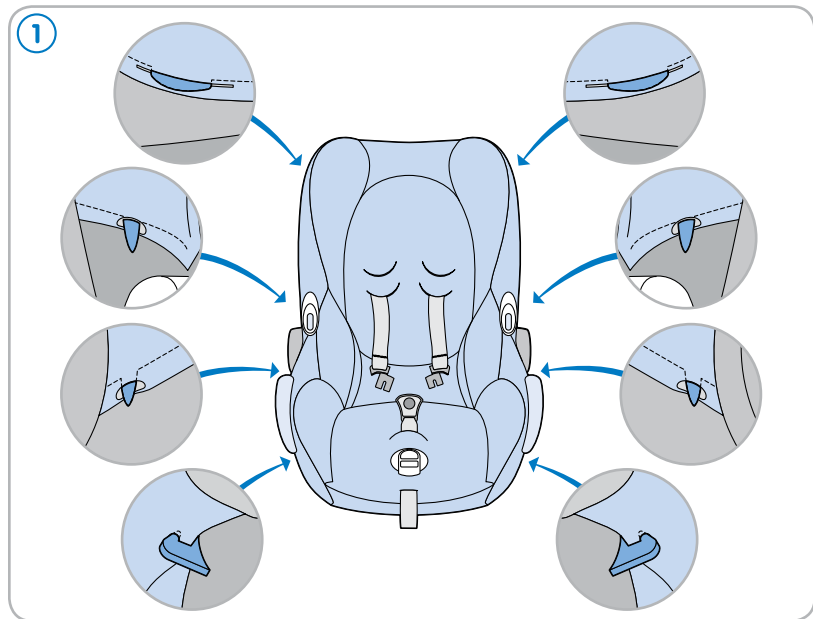
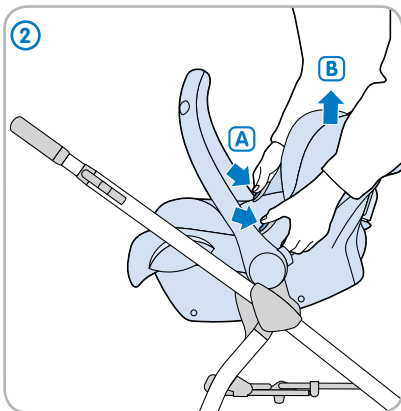
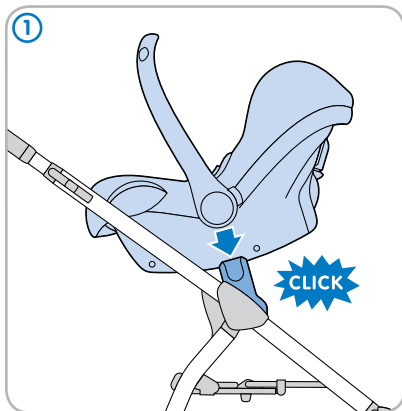



EN

- 1 Shell
- 2 Belt buckle
- 3 **a** Crotch strap with belt pad
- 3 **b** Shoulder belts with belt pads
- 4 Slots to adjust shoulder belts
- 5 Support pillow
- 6 Carrying handle
- 7 Push button for adjusting carrying handle
- 8 Belt hook for lap section of safety belt
- 9 Rear belt hook for shoulder section of safety belt
- 10 Belt tensioner strap
- 11 Control button of the quick adjuster
- 12 Control button for removing car seat from Maxi-Cosi or Quinny frame
- 13 Belt hooks
- 14 Instructions and airbag warning sticker
- 15 Rim (for storing sun canopy)
- 16 Sun canopy (built-in)
- 17 Instruction manual
- 18 Storage compartment
- 19 Mounting bars for FamilyFix and EasyBase 2

Safety

General CabrioFix instructions

1. You are personally responsible for the safety of your baby at all times.
2. Never hold your baby on your lap when driving.
3. The CabrioFix is developed for an intensive use of approximately 10 years.
4. We advise to check the expanded polystyrene (EPS) parts regularly for damages.
5. Do not use second-hand products whose history is unknown. Some parts could be broken, torn or missing.
6. Replace the CabrioFix when it has been subject of violent stresses in an accident: the safety of your child can no longer be guaranteed.
7. Read this instruction manual carefully and keep it in the storage compartment in the CabrioFix.

WARNING: Do not make any changes to the CabrioFix whatsoever, as this could affect the performance of the car seat and render it unsafe.

WARNING: Children have STRANGLED in loose or partially buckled harness straps. Fully restrain the child even when carrier is used outside the vehicle.

The CabrioFix and your baby

1. Never leave your baby unattended.
2. Always secure your baby with the harness belt.
3. Before every use, make sure the harness is not damaged or twisted.
4. Make sure you can fit no more than one finger between the harness and your baby (1cm).
5. Only use the support pillow of the CabrioFix when the shoulder belts are in the lowest position.

WARNING: Never place the CabrioFix on an elevated surface (such as a table or chair).

CabrioFix car use

1. Always check to make sure the car seat can be installed properly in your car before purchasing it.
2. Make sure that any fold-down rear seat is locked into position.
3. Prevent the CabrioFix from becoming trapped or weighed down by luggage, seats and/or slamming doors.
4. Make sure that all luggage and other loose objects are secure.
5. The safest place for your baby is the rear of your vehicle, however if you need to install the seat in the front passenger seat, please ensure that any airbag is deactivated.
6. Only use a forward-facing seat that is fitted with a 3-point safety belt that complies with the ECE R16 standard (at a minimum).
7. Make sure the car safety belt buckle runs in a straight line and stays below the belt hook of the CabrioFix. See the p.8 example.



EN

8. The car safety belt must be threaded along all blue markings. For proper installation instructions, see pages 8-9 and/or the sticker on the side of the CabrioFix.
9. Always cover the CabrioFix when exposed to direct sunlight in the car. Otherwise, the cover, metal and plastic parts could become too hot for your child's skin.

WARNING: The CabrioFix may only be installed in a rear-facing position in the car.

CabrioFix maintenance instructions

1. The CabrioFix must undergo regular maintenance. Do not use lubricants or aggressive cleaning agents.
2. The cover, cushions and belt pads of the CabrioFix can be removed in order for these to be cleaned (also see washing instructions). The flexible plastic edge can be cleaned with water, soap and a soft cloth.
3. If the cover needs to be replaced at any time, only use official fabrics.

Environment

Keep all plastic packaging materials out of reach of your child to avoid the risk of suffocation.

For environmental reasons, when you have stopped using this product, we ask that you dispose of the product in the proper waste facilities in accordance with local legislation.

Questions

If you have any questions, contact your local Maxi-Cosi retailer (see www.maxi-cosi.com for contact information).

Make sure that you have the following information on hand:

- Serial number at the bottom of the orange ECE sticker;
- Make and type of car and seat on which the CabrioFix is used;
- Age, height and weight of your child.

Warranty

Our 24 months warranty reflects our confidence in the high quality of our design, engineering, production and product performance. We confirm that this product was manufactured in accordance with the current European safety requirements and quality standards which are applicable to this product, and that this product is free from defects on materials and workmanship at the time of purchase. Under the conditions mentioned herein, this warranty may be invoked by consumers in the countries where this product has been sold by a subsidiary of the Dorel Group or by an authorized dealer or retailer.

Our 24 months warranty covers all manufacturing defects in materials and workmanship when used in normal conditions and in accordance with our user manual for a period of 24 months from the date of the original retail purchase by the first end-user customer. To request repairs or spare parts under our warranty for defects in materials and workmanship you must present your proof of purchase, made within the 24 months preceding the service request.

Our 24 months warranty does not apply to defects caused by normal wear and tear, damage caused by accidents, abusive use, negligence, fire, liquid contact or other external cause, damage which is the consequence of failing to comply with the user manual, damage caused by use with another product, damage caused by service by anyone who is not authorized by us, or if the product is stolen or if any label or identification number has been

removed from the product or has been changed. Examples of normal wear and tear include wheels and fabric worn down by regular use and the natural breakdown of colors and materials due to normal aging of the product.

What to do in case of defects:

Should problems or defects arise, your first point of contact is the authorized dealer or retailer recognized by us. Our 24 months warranty is recognized by them⁽¹⁾. You must present your proof of purchase, made within the 24 months preceding the service request. It is easiest if you get your service request pre-approved by us. If you submit a valid claim under this warranty, we may request that you return your product to the authorized dealer or retailer recognized by us or that you ship the product to us in accordance with our instructions. We will pay for shipment and for return freight if all instructions are followed. Damage and/or defects neither covered by our warranty nor by the legal rights of the consumer and/or damage and/or defects with respect to products that are not covered by our warranty can be handled at a reasonable fee.

Rights of the consumer:

A consumer has legal rights pursuant to applicable consumer legislation, which may vary from country to country. The rights of the consumer under applicable national legislation are not affected by this warranty.

This warranty is provided by Dorel Netherlands. We are registered in The Netherlands under company number

17060920. Our trading address is Korendijk 5, 5704 RD Helmond, The Netherlands, and our postal address is P.O. Box 6071, 5700 ET Helmond, The Netherlands.

The names and address details of other subsidiaries of the Dorel group can be found on the last page of this manual and on our website for the brand concerned.

⁽¹⁾ Products purchased from retailers or dealers that remove or change labels or identification numbers are considered unauthorized. Products purchased from unauthorized retailers are also considered unauthorized. No warranty applies to these products since the authenticity of these products cannot be ascertained.



FR

- 1 Coque
- 2 Fermeoir du harnais
- 3 **a** Sangle entre-jambes avec protège harnais
- 3 **b** Bretelles avec protège harnais
- 4 Fentes pour le réglage des harnais
- 5 Coussin réducteur
- 6 Poignée de transport
- 7 Bouton poussoir pour le réglage de la poignée
- 8 Crochet pour le passage de la sangle abdominale de la ceinture de sécurité
- 9 Crochet au dos pour la sangle d'épaule de la ceinture de voiture
- 10 Sangle pour tendre le harnais
- 11 Bouton de commande du réglage rapide
- 12 Bouton de déverrouillage du siège auto (si fixé sur un châssis ou Quinny)
- 13 Crochets
- 14 Instructions et étiquette d'avertissement du coussin autogonflable
- 15 Compartiment de rangement du pare-soleil
- 16 Pare-soleil (intégré)
- 17 Mode d'emploi
- 18 Boîtier de rangement
- 19 Barres de fixation pour le FamilyFix et le EasyBase 2

Sécurité

Généralités sur le siège-auto CabrioFix

1. Vous êtes toujours vous-même responsable de la sécurité de votre bébé.
2. Ne tenez jamais votre bébé sur les genoux pendant les déplacements en voiture.
3. Le dispositif CabrioFix est conçu pour un usage intensif d'environ 10 ans.
4. Nous vous recommandons de vérifier régulièrement l'état des pièces en polystyrène expansé (EPS).
5. N'utilisez pas de produits d'occasion dont vous ne connaissez pas précisément les antécédents. Certaines pièces pourraient être cassées, déchirées ou manquantes.
6. Remplacez le dispositif CabrioFix lorsqu'il a été soumis à des efforts violents à l'occasion d'un accident : la sécurité de votre enfant ne peut plus être garantie.
7. Veuillez lire attentivement le présent mode d'emploi et conserver le précieusement dans le compartiment de rangement du siège-auto CabrioFix.

AVERTISSEMENT : Ne modifiez en aucune façon le siège-auto CabrioFix, il pourrait en résulter des situations dangereuses.

AVERTISSEMENT : Des enfants se sont ÉTRANGLÉS avec des sangles de harnais détachées ou partiellement bouclées. Immobilisez parfaitement l'enfant même lorsque le dispositif est utilisé à l'extérieur du véhicule.

Bébé dans le siège-auto CabrioFix

1. Ne laissez jamais votre bébé seul dans la voiture.
2. Attachez toujours votre bébé avec le harnais.
3. Contrôlez avant chaque utilisation que les sangles ne sont pas endommagées ou tordues.
4. L'espace entre votre bébé et le système de harnais doit avoir au maximum l'épaisseur d'un doigt (1 cm).
5. Utilisez l'appuie-tête sur le siège-auto CabrioFix uniquement avec les bretelles de harnais dans la position la plus basse.

AVERTISSEMENT : Ne placez jamais le siège-auto CabrioFix sur des surfaces surélevées (telles que des tables et des chaises).

Le siège-auto CabrioFix dans la voiture

1. Avant l'achat, contrôlez que le siège-auto convient bien à votre voiture.
2. Verrouillez les banquettes arrière rabattables.
3. Évitez de coincer ou de surcharger le siège-auto CabrioFix avec des bagages, le réglage des sièges ou la fermeture des portières.
4. Veillez à fixer tous les bagages ou autres objets non attachés pour éviter qu'ils soient projetés en cas d'accident.
5. En cas d'utilisation sur le siège passager avant, désactivez l'airbag du siège en question.
6. Utilisez ce produit uniquement sur un siège orienté face à la route, équipé d'une ceinture de sécurité à 3 points qui répond au minimum à la norme ECE R16.
7. Veillez à ce que la boucle du système de ceinture du véhicule soit bien droite et qu'elle reste sous le crochet pour harnais du siège-auto CabrioFix. Voir exemple p.8.



FR

8. La ceinture de voiture doit être mise le long de toutes les marques bleues. Pour une installation correcte, voir les pages 8-9 et/ou l'autocollant sur le côté du siège-auto CabrioFix.
9. Recouvrez toujours le siège-auto CabrioFix si votre voiture est en plein soleil. La housse ainsi que les pièces en métal ou en plastique peuvent devenir trop chaudes pour une peau d'enfant.

AVERTISSEMENT : Placez le siège-auto CabrioFix uniquement dos à la route, dans le sens inverse de la marche de la voiture.

Entretien du siège-auto CabrioFix

1. Effectuez un entretien régulier du siège-auto CabrioFix. N'utilisez pas de lubrifiants ni de produits de nettoyage agressifs.
2. Pour l'entretien du siège-auto CabrioFix, la housse, les coussins et les protèges-harnais peuvent être retirés (voir également les instructions de lavage). Le bord en plastique flexible peut être nettoyé à l'eau savonneuse avec un chiffon doux.
3. Utilisez toujours une housse d'origine, car la housse constitue également un élément de sécurité du siège-auto.

Environnement

Gardez le matériel d'emballage en plastique hors de la portée de votre enfant pour éviter les risques d'étouffement.

Lorsque vous n'utilisez plus le produit, nous vous prions par souci de l'environnement de vous débarrasser du produit en faisant le tri des déchets et conformément à la législation locale en la matière.

Questions

Pour toute question, veuillez prendre contact avec le vendeur local de Maxi-Cosi (voir www.maxi-cosi.com pour les coordonnées). Veuillez

à avoir les informations suivantes sous la main :

- Numéro de série figurant au bas de l'étiquette orange de certification ECE ;
- La marque ainsi que le type de voiture et de siège sur lequel le siège-auto CabrioFix est utilisé ;
- L'âge (la taille) et le poids de votre enfant.

Garantie

Notre garantie de 24 mois reflète notre confiance dans la qualité supérieure de notre conception, ingénierie, production et la performance du produit. Nous garantissons que ce produit a été fabriqué conformément aux exigences de sécurité et normes de qualité actuelles européennes applicables à ce produit, et que ce produit est, au moment de l'achat, exempt de défaut de matériau et de fabrication. Dans les conditions mentionnés dans ce document, cette garantie peut être invoquée par les consommateurs dans les pays où ce produit a été vendu par une filiale du groupe Dorel ou par un revendeur ou détaillant autorisé.

Notre garantie de 24 mois couvre tous les défauts de matériau et de fabrication pour une utilisation dans des conditions normales et conformément à la notice pour une période de 24 mois à compter de la date de l'achat initial par le premier client utilisateur. Pour demander des réparations ou des pièces de rechange sous garantie pour des défauts de matériau et de fabrication, vous devez présenter la preuve d'un achat effectué dans les 24 mois précédant la demande de service.

Notre garantie de 24 mois ne couvre pas les dommages causés par l'usure normale, les accidents, l'utilisation abusive, la négligence, le feu, le contact avec un liquide ou toute autre cause extérieure, les dommages résultant d'une utilisation non conforme au mode d'emploi, de l'utilisation avec un autre produit, d'une réparation ou d'un entretien mené par une personne non autorisée par

nos services, les produits volés, ne portant plus l'étiquette ou le numéro d'identification ou les produits dont ce numéro a été modifié. Des exemples d'usure normale comprennent : des roues et des tissus usés par l'utilisation régulière et la décoloration et la décomposition naturelle de couleurs et des matériaux dus à la vétusté du produit.

Que faire en cas de défauts :

Si des problèmes ou des défauts surviennent, le meilleur choix pour un service rapide est de consulter un revendeur agréé par nos services. Notre garantie de 24 mois est reconnue par ceux-ci⁽¹⁾. Vous devez présenter la preuve d'un achat effectué dans les 24 mois précédant la demande de service. Cela est plus facile si vous obtenez l'approbation au préalable de votre demande auprès de nos services. Si vous soumettez une réclamation valide en vertu de cette garantie, nous pouvons vous demander de retourner votre produit au distributeur agréé ou de nous envoyer le produit conformément à nos instructions. Nous payerons les frais d'envoi et de retour si toutes les instructions sont correctement suivies. Les dommages et/ou défauts qui ne sont couverts ni par notre garantie ni par les droits légaux du consommateur et/ou les dommages et/ou défauts en rapport à des produits qui ne sont pas couverts par notre garantie peuvent être traités à un tarif raisonnable.

Droits du consommateur :

Un consommateur a des droits légaux, en vertu de la législation applicable à la consommation, qui peuvent varier d'un pays à l'autre. Les droits du consommateur en

vertu de la législation nationale applicable ne sont pas affectés par cette garantie.

Cette garantie est fournie par Dorel Pays-Bas. Nous sommes enregistrés aux Pays-Bas sous le numéro d'entreprise 17060920. Notre adresse commerciale est Korendijk 5, 5704 RD Helmond, Pays-Bas, et notre adresse postale est P.O. Box 6071, 5700 ET Helmond, Pays-Bas.

Vous pouvez trouver les noms et les adresses des autres filiales du groupe Dorel à la dernière page de ce manuel et sur notre site Web pour la marque concernée.

(1) Les produits achetés auprès de détaillants ou de revendeurs qui ôtent ou changent les étiquettes ou les numéros d'identifications sont considérés comme non autorisés. Les produits achetés auprès de revendeurs non autorisés sont également considérés comme non autorisés. Aucune garantie ne s'applique à ces produits puisque leur authenticité ne peut pas être vérifiée.



DE

- 1 Schale
- 2 Gurtschloss
- 3 a Zwischenbeingurt mit Gurtpolster
- 3 b Schultergurt mit Gurtpolster
- 4 Positionen zum Einstellen der Schultergurte
- 5 Sitzverkleiner
- 6 Tragebügel
- 7 Druckknopf zum Einstellen des Tragebügels
- 8 Gurtführung für den Beckengurt des Autogurtes
- 9 Gurtführung Rückseite für den Schultergurt des Autogurtes
- 10 Band zum Straffen der Gurte
- 11 Bedienungsknopf für Schnellverstellung
- 12 Bedienungsknopf zum Entfernen von einem Maxi-Cosi oder Quinny Fahrgestell
- 13 Gurthalterung
- 14 Anweisung und Airbag Sticker
- 15 Schalenrand (zur Aufbewahrung der Sonnenhaube)
- 16 Sonnenhaube (eingebaut)
- 17 Gebrauchsanweisung
- 18 Aufbewahrungsfach
- 19 Befestigungsstabe für den FamilyFix und den EasyBase 2

Sicherheit

Allgemeines CabrioFix

1. Sie sind immer selbst für die Sicherheit Ihres Babys verantwortlich.
2. Lassen Sie Ihr Baby beim Autofahren nie auf Ihrem Schoß sitzen.
3. Der CabrioFix wurde für eine intensive Nutzung über einem Zeitraum von etwa 10 Jahren entwickelt.
4. Wir raten dazu, die Teile aus expandiertem Polystyrol (EPS) regelmäßig auf Schäden zu prüfen.
5. Verwenden Sie keine gebrauchten Produkte, deren Vorgeschichte nicht bekannt ist. Einige Teile könnten gebrochen, gerissen oder fehlend sein.
6. Ersetzen Sie den CabrioFix, wenn er starker Belastungen bei einem Unfall ausgesetzt wurde: Die Sicherheit Ihres Kindes kann in diesem Fall nicht mehr gewährleistet werden.
7. Lesen Sie diese Gebrauchsanweisung sorgfältig durch und bewahren Sie sie in dem Staufach des CabrioFix auf.

WARNUNG: Nehmen Sie keine Änderungen an dem CabrioFix vor, da dadurch Gefahr entstehen kann.

WARNUNG: Es ist schon vorgekommen, dass Kinder in losen oder teilweise befestigten Gurten STRANGULIERT wurden. Schnallen Sie Ihr Kind immer vollständig an, auch wenn der Kindersitz außerhalb des Fahrzeugs verwendet wird.

Baby im CabrioFix

1. Lassen Sie Ihr Baby nie unbeaufsichtigt zurück.
2. Sichern Sie Ihr Baby immer mit dem Hosenträger-Gurtsystem.
3. Prüfen Sie vor jeder Benutzung, ob die Gurte nicht beschädigt oder verdreht sind.
4. Achten Sie darauf, dass der Raum zwischen Ihrem Kind und den Gurten nicht mehr als eine Fingerbreite (1 cm) beträgt.
5. Benutzen Sie die Kopfstütze im CabrioFix ausschließlich, wenn die Schultergurte in der niedrigsten Position stehen.

WARNUNG: Stellen Sie den CabrioFix nie auf erhöhten Flächen (z.B. auf Tische und Stühle).

CabrioFix im Fahrzeug

1. Prüfen Sie vor dem Kauf, ob sich der Kindersitz richtig im Fahrzeug befestigen lässt.
2. Achten Sie darauf, dass die umklappbaren Rücksitze verriegelt sind.
3. Vermeiden Sie, dass der CabrioFix zum Beispiel durch Gepäck, Sitze und/oder schließende Türen eingeklemmt oder belastet wird.
4. Achten Sie darauf, dass sämtliches Gepäck oder sonstige lose Gegenstände richtig befestigt sind.
5. Schalten Sie den Airbag bei Benutzung des Kindersitzes auf dem Beifahrersitz aus.
6. Benutzen Sie ausschließlich einen nach vorne gerichteten Sitz, der mit einem Dreipunkt-Sicherheitsgurt ausgestattet ist und mindestens der Norm ECE R16 entspricht.

DE



7. Achten Sie darauf, dass das Gurtschloss geradlinig und unter die Gurtführung des CabrioFix verläuft. Siehe Beispiel Seite 8.
8. Der Autogurt muss entlang sämtlicher blauen Markierungen befestigt werden. Für die richtige Installation siehe Seite 8-9 und/oder den Aufkleber an der Seite des CabrioFix.
9. Decken Sie den CabrioFix immer ab, wenn das Fahrzeug einer intensiven Sonneneinstrahlung ausgesetzt ist. Der Bezug und die Metall- und Kunststoffteile werden für die Kinderhaut zu heiß.

WARNUNG: Befestigen Sie den CabrioFix ausschließlich mit dem Rücken zur Fahrtrichtung in das Fahrzeug.

Wartung CabrioFix

1. Warten Sie den CabrioFix in regelmäßigen Abständen. Verwenden Sie keine Schmiermittel oder aggressive Reinigungsmittel.
2. Zur Reinigung des CabrioFix können der Bezug, die Kissen und die Gurtpolster abgenommen (Siehe auch Waschanleitungen). Der flexible Kunststoffrand kann mit Wasser, Seife und einem weichen Tuch gereinigt werden.
3. Benutzen Sie den CabrioFix ausschließlich mit dem Originalbezug. Dieser Bezug ist Bestandteil der Sicherheits-ausrüstung.

Umwelt

Halten Sie Verpackungsmaterialien aus Plastik von Ihrem Kind fern, um Erstickungsgefahr zu verhindern. Wenn Sie das Produkt nicht mehr benutzen, bitten wir Sie aus Umweltschutzgründen, das Produkt entsprechend der örtlichen Vorschriften zu entsorgen.

Fragen

Für Fragen nehmen Sie bitte mit Ihrem Maxi-Cosi Händler vor Ort Kontakt auf (Kontaktdaten unter www.maxi-cosi.com). Achten Sie in diesem Fall darauf, dass Sie folgende Daten zur Hand haben:

- Die Seriennummer, die sich unten auf dem orangenen ECE-Aufkleber befindet;
- Die Marke, den Fahrzeugtyp und den Sitz, auf dem der Pearl benutzt wird;
- Das Alter (die Körperlänge) und das Gewicht Ihres Kindes.

Garantie

Unsere 24-Monats-Garantie zeigt, wie groß unser Vertrauen in die hohe Qualität unserer Design-, Technik-, Produktions- und Produktleistung ist. Wir garantieren, dass dieses Produkt gemäß den aktuellen europäischen Sicherheitsanforderungen und Qualitätsstandards hergestellt wurde, die auf dieses Produkt Anwendung finden und dass dieses Produkt zum Zeitpunkt des Kaufes frei von Material- und Verarbeitungsmängeln ist. Unter den hier beschriebenen Bedingungen kann diese Garantie von Verbrauchern in den Ländern, in denen dieses Produkt von einer Tochtergesellschaft der Dorel Group oder einem autorisierten Händler oder Verkäufer verkauft wurde, geltend gemacht werden.

Unsere 24-Monats-Garantie erstreckt sich auf Material- und Verarbeitungsmängel bei Verwendung unter normalen Bedingungen und gemäß unserem Benutzerhandbuch für einen Zeitraum von 24 Monaten ab dem Datum des ursprünglichen Einzelhandelskaufs durch den Endkunden. Zur Anforderung von Reparaturen oder Ersatzteilen im Rahmen der Garantie aufgrund von Material- und Verarbeitungsmängeln ist der Nachweis zu erbringen, dass der Kauf innerhalb von 24 Monate vor dieser Service-Anforderung erfolgt ist.

Unsere 24-Monats-Garantie erstreckt sich nicht auf Schäden aufgrund von normalem Verschleiß, Schaden durch Unfälle, missbräuchlicher Verwendung, Fahrlässigkeit, Feuer, Kontakt mit Flüssigkeiten oder sonstige externe Ursachen, Schaden infolge der

Nichtbefolgung des Benutzerhandbuchs, Schaden durch Verwendung mit einem anderen Produkt, Schaden aufgrund von Wartung oder Reparatur durch eine Person, die nicht von uns autorisiert wurde, oder Diebstahl des Produktes oder Entfernung oder Änderung eines Etiketts oder einer Kennnummer vom bzw. am Produkt. Beispiele für normalen Verschleiß sind die Abnutzung von Rädern und Gewebe durch regelmäßige Nutzung und die natürliche Farb- und Materialabschwächung über einen längeren Zeitraum und eine längere Nutzungsdauer.

Was im Falle von Mängeln zu tun ist:

Falls Probleme oder Mängel auftreten, sollten Sie sich für schnellen Service am besten an den von uns autorisierten Händler oder Verkäufer wenden. Unsere 24-Monats-Garantie wird dort anerkannt⁽¹⁾. Dazu ist ein Nachweis zu erbringen, dass der Kauf innerhalb von 24 Monaten vor der Service-Anforderung erfolgt ist. Am einfachsten ist es, Ihre Service-Anforderung vorab vom unsere Kundenservice genehmigen zu lassen. Wenn Sie unter dieser Garantie einen gültigen Anspruch vorbringen, verlangen wir möglicherweise, dass Sie das Produkt an den von uns autorisierten Händler oder Verkäufer im Einklang mit unseren Anweisungen zurückgeben. Wir zahlen die Gebühren für Sendung und Rücksendung, wenn alle Anweisungen befolgt werden. Schäden und/oder Mängel, die weder von unserer Garantie noch den gesetzlichen Rechten des Verbrauchers abgedeckt sind, und/oder Schäden und/oder Mängel an Produkten, die nicht von unserer Garantie abgedeckt sind, können gegen ein angemessenes Entgelt bearbeitet werden.

Rechte des Verbrauchers:

Dem Verbraucher stehen die gesetzlichen Rechte gemäß des geltenden Gewährleistungsrechts zu; diese können von Land zu Land variieren. Diese Rechte des Verbrauchers unter geltender nationaler Gesetzgebung werden von dieser Garantie nicht eingeschränkt.

Diese Garantie wird von Dorel Netherlands bereitgestellt. Wir sind in den Niederlanden unter der Firmennummer 17060920 eingetragen. Unsere Geschäftsadresse ist Korendijk 5, 5704 RD Helmond, The Netherlands, und unsere Postanschrift ist P.O. Box 6071, 5700 ET Helmond, The Netherlands.

Die Namen und Adressen anderer Tochtergesellschaften der Dorel-Gruppe finden Sie auf der letzten Seite dieses Handbuch und auf unserer Website für die jeweilige Marke.

⁽¹⁾ Produkte, bei denen die Etiketten oder Identifikationsnummern entfernt oder geändert wurden, gelten als nicht zugelassen. Für diese Produkte wird keine Garantie gewährt, da die Echtheit dieser Produkte nicht feststellbar ist.

- 1 Kuip
- 2 Gordelslot
- 3 **a** Tussenbeengordel met gordelbeschermer
- 3 **b** Schoudergordels met gordelbeschermers
- 4 Sleuven voor het verstellen van schoudergordels
- 5 Zitverkleiner
- 6 Draagbeugel
- 7 Drukknop voor verstellen van de draagbeugel
- 8 Gordelhaak voor de heupgordel van de autogordel
- 9 Gordelhaak achterzijde voor de schoudergordel van de autogordel
- 10 Band om gordels aan te spannen
- 11 Bedieningsknop van de snelversteller
- 12 Bedieningsknop voor verwijderen van een Maxi-Cosi of Quinny onderstel
- 13 Gordelhaken
- 14 Instructie en airbag sticker
- 15 Rand (voor opbergen zonnekap)
- 16 Zonnekap (ingebouwd)
- 17 Gebruiksaanwijzing
- 18 Opbergvak
- 19 Bevestigingsstaven voor FamilyFix en EasyBase 2

Veiligheid

Algemeen CabrioFix

1. Je bent altijd zelf verantwoordelijk voor de veiligheid van je baby.
2. Houd je baby tijdens het rijden nooit op schoot.
3. De CabrioFix is ontwikkeld voor intensief gebruik gedurende ongeveer 10 jaar.
4. We raden u aan om de onderdelen van geëxpandeerd polystyreen (EPS) regelmatig te controleren op beschadiging.
5. Gebruik geen tweedehands product waarvan de geschiedenis onbekend is. Er kunnen onderdelen defect of beschadigd zijn of ontbreken.
6. Vervang de CabrioFix als deze ernstig in de verdrukking is gekomen bij een ongeluk: de veiligheid van uw kind kan niet langer worden gegarandeerd.
7. Lees deze gebruiksaanwijzing zorgvuldig en bewaar deze in het opbergvak van de CabrioFix.

WAARSCHUWING: Verander de CabrioFix op geen enkele wijze, dit kan leiden tot gevaarlijke situaties.

WAARSCHUWING: kinderen kunnen VERSTRIKT raken door losse of slechts gedeeltelijk vastgemaakte harnasgordels. Maak het harnas volledig vast, zelfs als het stoeltje buiten het voertuig gebruikt wordt.

Baby in de CabrioFix

1. Laat je baby nooit onbewaakt achter.
2. Zet je baby altijd met de harnasgordel vast.
3. Controleer voor ieder gebruik of de gordels niet beschadigd of gedraaid zijn.
4. Houd maximaal een vingerdikte (1cm) speling tussen de gordels en je baby.
5. Zitverkleiner alleen in de CabrioFix gebruiken wanneer de schoudergordels in de laagste stand staan.

WAARSCHUWING: Plaats de CabrioFix nooit op verhoogde oppervlakken (zoals tafels en stoelen).

CabrioFix in de auto

1. Controleer voor aankoop of het autozitje goed in de auto past.
2. Zorg dat de neerklapbare achterbanken vergrendeld zijn.
3. Voorkom dat de CabrioFix bekneeld of belast wordt door bijv. bagage, stoelen en/of dichtslaande deuren.
4. Zorg ervoor dat alle bagage of andere losse objecten vastzitten.
5. Schakel de frontale airbag uit bij gebruik op de passagiersstoel.
6. Gebruik uitsluitend een naar voren gerichte zitplaats die is voorzien van een driepuntsgordel die minimaal voldoet aan de ECE R16 norm.
7. Zorg dat het gordelslot van de autogordel in een rechte lijn loopt en onder de gordelhaak van de CabrioFix blijft. Zie voorbeeld p.8.

8. De autogordel moet langs alle blauwe markeringen worden aangebracht. Zie voor correcte installatie pagina 8-9 en/of de sticker op de zijkant van de CabrioFix.
9. Dek de CabrioFix af in een auto in de volle zon. De bekleding, metaal- en kunststofdelen kunnen te heet worden voor de kinderhuid.

WAARSCHUWING: Plaats de CabrioFix alleen tegen de rijrichting, achterstevoren in de auto.

Onderhoud CabrioFix

1. Onderhoud de CabrioFix regelmatig. Gebruik geen smeermiddelen of agressieve schoonmaakmiddelen.
2. Voor het schoonhouden van de CabrioFix is de bekleding te verwijderen, net als de kussentjes en gordelbeschermers (zie ook wasinstructies). De flexibele kunststofrand kan schoongemaakt worden met water, zeep en een zachte doek.
3. Alleen gebruiken met een originele bekleding, deze maakt onderdeel uit van de veiligheid.

Milieu

Houd plastic verpakkingsmaterialen uit de buurt van jouw kind om verstikkingsgevaar te voorkomen.

Wanneer je het product niet meer gebruikt verzoeken wij je vanuit milieuoogpunt het product gescheiden bij het afval te plaatsen conform de lokale wetgeving.

Vragen

Voor vragen kan je contact opnemen met de lokale verkoper van Maxi-Cosi (zie www.maxi-cosi.com voor contactgegevens). Zorg dat je de volgende gegevens bij de hand hebt:

- Serienummer onderop de oranje ECE sticker;
- Merk, type auto en stoel waarop de CabrioFix wordt gebruikt;
- Leeftijd (lengte) en gewicht van je kind.

Maxi-Cosi heeft tevens een speciaal team beschikbaar gesteld om alle vragen omtrent Maxi-Cosi producten en het gebruik ervan beantwoorden. Het Consument Contact team is te bereiken via www.maxi-cosi.com.

Garantie

Wij geven 24 maanden garantie. Dit geeft ons vertrouwen weer in de hoogwaardige kwaliteit van het ontwerp, de techniek, het product en de productprestaties.

Wij garanderen dat dit product vervaardigd is overeenkomstig de actuele Europese veiligheidsvoorschriften en kwaliteitsnormen die op dit product van toepassing zijn, en dat dit product op het moment van aanschaf vrij is van materiaal- en constructiefouten.

Onder de hierin vermelde voorwaarden kan deze garantie worden ingeroepen door de eerste eindgebruiker in de landen waar dit product verkocht wordt door een dochterfirma van de Dorel Group of door een erkende dealer of erkende detailhandelaar.

Onze garantie van 24 maanden omvat gebreken met betrekking tot de gebruikte materialen en de constructie bij gebruik onder normale omstandigheden en overeenkomstig onze handleiding voor een periode van 24 maanden vanaf de datum van de originele aankoop in de detailhandel door de eerste eindgebruiker. Voor een reparatieverzoek of een verzoek om reserveonderdelen uit hoofde van deze garantie dient u een aankoopbewijs te overleggen dat binnen 24 maanden voorafgaand aan het serviceverzoek dient te zijn afgegeven.

Onze garantie van 24 maanden geldt niet voor gebreken die veroorzaakt worden door normale slijtage, schade veroorzaakt door ongevallen, verkeerd gebruik, nalatigheid, brand, contact met vloeistoffen of andere externe oorzaken, schade die het gevolg is van het niet

naleven van de handleiding, schade veroorzaakt door gebruik in combinatie met een ander product, schade die veroorzaakt wordt door onderhoud uitgevoerd door iemand die niet door ons is goedgekeurd, of wanneer het product is gestolen of wanneer een label of identificatienummer van het product werd verwijderd of gewijzigd. Voorbeelden van normale slijtage zijn versleten wielen en slijtage van textiel door regelmatig gebruik en de natuurlijke verbleking van kleuren en materialen door de normale veroudering van het product.

Wat u kunt doen ingeval van gebreken:

Mocht zich een probleem of gebrek voordoen, dan is de door ons erkende dealer of detailhandelaar uw eerste aanspreekpunt. Onze garantie van 24 maanden wordt door hen erkend⁽¹⁾. U dient een aankoopbewijs te overleggen dat binnen 24 maanden voorafgaand aan het verzoek dient te zijn afgegeven. Het is het eenvoudigst wanneer u uw serviceverzoek vooraf door ons laat goedkeuren. Wanneer u een claim indient die geldig is onder deze garantie, is het mogelijk dat we u vragen uw product terug te sturen naar de door ons erkende dealer of detailhandelaar of het product naar ons op te sturen in overeenstemming met onze instructies. Wij zullen de kosten voor de verzending en terugzending betalen indien alle instructies nageleefd worden. Schade en/of gebreken die niet gedekt worden door onze garantie noch door de wettelijke rechten van de consument en/of schade en/of defecten met betrekking tot het product die niet gedekt worden door onze garantie kunnen behandeld worden tegen betaling van een redelijke vergoeding.

Consumentenrechten:

Een consument heeft wettelijke rechten in overeenstemming met de van toepassing zijnde consumentenwetgeving, die van land tot land kan verschillen. De rechten van de consument onder de van toepassing zijnde nationale wetgeving worden door deze garantie niet aangetast.

Deze garantie wordt verstrekt door Dorel Netherlands. We zijn geregistreerd in Nederland onder bedrijfsnummer 17060920. Ons bedrijfsadres is Korendijk 5, 5704 RD Helmond, Nederland, en ons postadres is Postbus 6071, 5700 ET Helmond, Nederland.

De namen en de adressen van andere bedrijven van de Dorel Group kunnen teruggevonden worden op de laatste pagina van deze handleiding en op onze website voor het betreffende merk.

⁽¹⁾ Producten die gekocht zijn van wederverkopers of leveranciers die het etiket of het identificatienummer hebben gewijzigd of verwijderd, worden als niet-toegelaten producten beschouwd. Producten die gekocht zijn van niet erkende wederverkoper worden ook als niet-toegelaten producten beschouwd. Op de desbetreffende producten is geen garantie van toepassing, aangezien de echtheid van die producten niet kan worden vastgesteld.



ES

- 1 Carcasa
- 2 Cierre del arnés
- 3 a Arnés de entrepierna con protector del cinturón
- 3 b Arnés de hombros con proteje arneses
- 4 Ranuras de regulación de la altura del arnés
- 5 Almohadilla reductora para la cabeza
- 6 Asa de transporte
- 7 Pulsador para el ajuste de la posición del asa de transporte
- 8 Guía de pasaje para el tramo abdominal del cinturón del automóvil
- 9 Guía de pasaje trasera del cinturón del automóvil
- 10 Banda para reforzar el ajuste de los cinturones
- 11 Pulsador de ajuste del arnés
- 12 Pulsadores para desinstalar la Maxi-Cosi a una silla de paseo Maxi-Cosi / Quinny
- 13 Sujeta arneses
- 14 Instrucciones y pegatina del airbag
- 15 Espacio para guardar el toldo
- 16 Toldo capota (incorporado)
- 17 Modo de empleo
- 18 Compartimiento guarda objetos
- 19 Barras de fijación para la FamilyFix y EasyBase 2

Seguridad

General CabrioFix

1. La seguridad de tu bebé es tu responsabilidad.
2. Nunca conduzcas con el bebé en el regazo.
3. CabrioFix se ha diseñado para un uso intensivo de aproximadamente 10 años.
4. Aconsejamos revisar de forma regular si las piezas de poliestireno expandido (EPS) están dañadas.
5. No utilizar productos de segunda mano cuyo historial se desconozca. Algunas piezas podrían estar rotas, desgastadas o no estar.
6. Sustituya CabrioFix cuando haya sido objeto de tensiones violentas en accidentes: la seguridad de su hijo ya no puede garantizarse.
7. Lee este manual con atención y guárdalo en el compartimiento de la CabrioFix.

IMPORTANTE: no hagas modificaciones en la CabrioFix ya que esto podría provocar situaciones de peligro.

IMPORTANTE: Ha habido casos de niños ESTRANGULADOS con tiras de arneses sueltas o mal abrochadas. Sujete completamente al niño incluso si el portabebés se encuentra fuera del vehículo.

El bebé en la CabrioFix

1. Nunca dejes a tu bebé solo en el automóvil.
2. Sujeta siempre a tu bebé con el arnés de seguridad.
3. Comprueba antes de cada uso que los arneses no estén girados o retorcidos.
4. Mantén una holgura máxima del grosor de un dedo (1 cm) entre los arneses y tu bebé.
5. Utiliza el reposacabezas de la CabrioFix sólo cuando los tirantes del arnés se encuentran en la posición más baja.

IMPORTANTE: nunca coloques la CabrioFix en superficies elevadas (como mesas y sillas).

CabrioFix en el automóvil

1. Comprueba antes de la compra, que la silla de auto encaja bien en el automóvil.
2. Asegúrate de que los respaldos abatibles están bloqueados.
3. Evita que la CabrioFix esté bloqueada por equipajes pesados o que esté sometida a presión por pesos, asientos o puertas al cerrarse.
4. Asegúrate de que todo equipaje u otros objetos sueltos están fijos.
5. Desactiva el airbag al utilizar la CabrioFix en el asiento del copiloto.
6. Utiliza sólo un asiento dirigido hacia adelante, provisto de cinturón de seguridad de 3 puntos, que como mínimo cumpla con la normativa CEE R16.
7. Comprueba que la hebilla del cinturón corre en línea recta y que queda debajo del gancho para cinturón de la CabrioFix. Consulta el ejemplo en la p. 8.

ES



8. El cinturón de seguridad se debe colocar sobre todas las marcas azules. Para una instalación correcta consulta las páginas 8-9 y/o la pegatina en la parte lateral de la CabrioFix.
9. Cubre siempre la CabrioFix cuando el automóvil esté a pleno sol. La vestidura, las partes metálicas y de plástico se calientan mucho y pueden llegar a quemar la delicada piel del niño.

IMPORTANTE: coloca siempre la CabrioFix al revés, en sentido contrario a la marcha.

Mantenimiento CabrioFix

1. Lleva a cabo un mantenimiento regular de la CabrioFix. No utilices lubricantes o productos de limpieza agresivos.
2. Para mantener limpia la CabrioFix, es necesario remover la vestidura, los cojines y protegearneses (véase las instrucciones de lavado). El borde de plástico flexible se puede limpiar con agua, jabón y un trapo suave.
3. Utilízala sólo con una vestidura original, ya que forma parte de la seguridad.

Medio ambiente

Mantén los materiales plásticos de embalaje fuera del alcance de los niños para evitar el riesgo de asfixia.

Cuando ya no utilices el producto, sepáralo de los residuos domésticos en conformidad con la legislación ambiental local.

Preguntas

Si tienes preguntas siempre te puedes poner en contacto con el distribuidor local de Maxi-Cosi

(visita www.maxi-cosi.com para los datos de contacto).

Asegúrate de que tienes a mano la siguiente información:

- Número de serie en la parte baja de la pegatina ECE naranja;
- Marca y modelo de automóvil y asiento sobre el que se usa la CabrioFix;
- Edad, altura y peso de tu hijo.

Garantía

Nuestra garantía de 24 meses es reflejo de la confianza que depositamos en la extraordinaria calidad de nuestro diseño, ingeniería, producción y en el rendimiento del producto. Garantizamos que este producto ha sido fabricado de acuerdo con las normas de seguridad y calidad europeas en vigor aplicables a este producto y que está libre de defectos en el momento de la compra. La presente garantía será aplicable, de acuerdo con las condiciones aquí establecidas, en aquellos países en los que el grupo Dorel, o cualquier distribuidor o establecimiento autorizado, venda este producto.

Nuestra garantía de 24 meses cubre cualquier defecto de fabricación en cuanto a materiales y mano de obra, cuando se utiliza en condiciones normales, y de acuerdo con el manual de usuario, durante 24 meses a partir de la fecha de su adquisición por parte del primer usuario final. Para solicitar una reparación o piezas de repuesto en garantía, por defectos de fabricación, deberá presentar el comprobante de la compra (original o fotocopia) realizada en los 24 meses anteriores a la solicitud del servicio.

Nuestra garantía de 24 meses no cubre los daños causados por el uso y desgaste normales, daños provocados por accidentes, uso abusivo, negligencia, incendio, contacto con líquidos o cualquier otra causa externa, daños debidos a un uso distinto al establecido en el manual de usuario, daños producidos por el uso con otro producto, daños producidos por las reparaciones

realizadas por otros servicios no autorizados, en caso de robo del producto o si se ha modificado o eliminado alguna etiqueta o número de identificación del producto. Pueden ser ejemplos de uso y desgaste normales, el desgaste de las ruedas y del tejido por el uso habitual y la descomposición natural de los colores y los materiales debido al uso prolongado del producto y al paso del tiempo.

¿Qué hacer en caso de defectos?

Si surgen problemas o defectos, su mejor opción para obtener un servicio rápido es visitar al distribuidor o establecimiento autorizado que acepta nuestra garantía de 24 meses⁽¹⁾. Para ello, deberá presentar el comprobante de la compra realizada en los 24 meses anteriores a la solicitud del servicio. Lo más sencillo es que nos solicite directamente la aprobación previa del servicio. Si presenta una reclamación conforme a lo establecido en la presente garantía, le pediremos que devuelva el producto al distribuidor o establecimiento autorizado o que nos haga llegar el producto de acuerdo con nuestras instrucciones. Si se llevan a cabo todos los pasos indicados, no tendrá que abonar ningún gasto de envío ni de devolución del producto. Los daños y/o defectos que no estén cubiertos por la garantía, ni por los derechos legales del consumidor, y/o los daños o defectos en productos que no estén cubiertos por nuestra garantía se podrán solucionar a una tarifa razonable.

Derechos del consumidor:

El consumidor dispone de los derechos aplicables de acuerdo con la legislación vigente, que pueden diferir de un país a otro. Los derechos que posee el consumidor

según la legislación nacional aplicable no se verán afectados por la presente garantía.

Esta garantía ha sido remitida por Dorel Netherlands, empresa inscrita en los Países Bajos con el número de registro 17060920. La sede social se encuentra en Korendijk 5, 5704 RD Helmond, Países Bajos, y la dirección postal es: P.O. Box 6071, 5700 ET Helmond, Países Bajos.

En la última página del presente manual, así como en el sitio web de la marca, se indican los nombres y direcciones de otras filiales del grupo Dorel.

(1) Los productos adquiridos en tiendas o distribuidores que eliminen o modifiquen las etiquetas o números de identificación, se considerarán no autorizados. No se aplicará garantía alguna a estos productos ya que no se podrá comprobar su autenticidad.



IT

- 1 Struttura
- 2 Fibbia della cintura
- 3 **a** Cinghia spartigambe con protezione
- 3 **b** Cinture trasversali con protezioni
- 4 Fessure per la regolazione delle cinture trasversali
- 5 Cuscino riduttore
- 6 Maniglione di trasporto
- 7 Pulsante per regolare il maniglione di trasporto
- 8 Gancio per la parte addominale della cintura di sicurezza
- 9 Gancio posteriore per la parte trasversale della cintura di sicurezza
- 10 Cinghia per tendere le cinture
- 11 Pulsante di sblocco per la regolazione delle cinture trasversali
- 12 Pulsante per rimuovere il seggiolino auto sul passeggino Maxi-Cosi / Quinny
- 13 Ganci
- 14 Istruzioni e adesivo airbag
- 15 Bordo della struttura (per sistemare il tettuccio parasole)
- 16 Tettuccio parasole (integrato)
- 17 Manuale d'istruzioni
- 18 Porta-oggetti
- 19 Barre di fissaggio per FamilyFix e EasyBase 2

Sicurezza

Osservazioni generali sul CabrioFix

1. Siete sempre voi i diretti responsabili della sicurezza del vostro bebè.
2. Non tenere mai il neonato in braccio durante il viaggio.
3. CabrioFix è stato sviluppato per un uso intensivo di circa 10 anni.
4. Si consiglia di ispezionare regolarmente le parti in polistirene espanso (EPS) alla ricerca di eventuali danni.
5. Non utilizzare prodotti di seconda mano di cui non si conoscono le precedenti modalità di utilizzo. Alcune parti potrebbero essere rotte, lacerate o mancanti.
6. Sostituire CabrioFix se ha subito sollecitazioni violente in un incidente, perché la sicurezza del tuo bambino potrebbe non essere più garantita.
7. Leggere attentamente le istruzioni d'uso e conservarle nello scomparto portaoggetti del CabrioFix.

AVVERTENZA: non effettuare modifiche al CabrioFix perché potrebbero originare situazioni pericolose.

AVVERTENZA: I bambini possono STRANGOLARSI con cinture di sicurezza allentate o agganciate parzialmente. Utilizzare sempre il sistema di ritenuta anche quando il seggiolino viene utilizzato all'esterno del veicolo.

Accomodare il neonato nel CabrioFix

1. Non lasciare mai il bambino senza sorveglianza.
2. Allacciare sempre il bambino con la cintura di sicurezza.
3. Prima di ogni utilizzo, verificare che le cinture non siano danneggiate o attorcigliate.
4. Non lasciare mai più di un dito (1 cm) di spazio tra le cinture e il vostro bebè.
5. Utilizzare il poggiatesta del CabrioFix solamente quando le cinture per le spalle si trovano nella posizione più bassa.

AVVERTENZA: non posizionare mai il CabrioFix su superfici rialzate come tavoli o sedie.

CabrioFix nell'auto

1. Accertarsi che il seggiolino sia adatto alla vostra macchina prima di acquistarlo.
2. Assicurarsi che i sedili posteriori reclinabili siano bloccati.
3. Accertarsi che il CabrioFix non sia bloccato o sovraccaricato con bagagli, sedili e/o porte che sbattono.
4. Assicurarsi che tutti i bagagli o altri oggetti sparsi siano ben fissati.
5. Disattivare l'airbag in caso di utilizzo sul sedile passeggero anteriore.
6. Utilizzare esclusivamente su un sedile rivolto in senso di marcia dotato di cintura di sicurezza a 3 punti, che soddisfi come minimo i requisiti di sicurezza della norma di sicurezza ECE R16.



IT

7. Assicurarsi che la fibbia sia in posizione orizzontale e che rimanga sotto il gancio del CabrioFix. Vedere esempio a pag.8.
8. La cintura dell'auto deve essere fatta passare attraverso tutti i segni blu. Per una corretta installazione consultare le pagine 8-9 e/o l'adesivo applicato sul fianco del CabrioFix.
9. Coprire sempre il CabrioFix quando la macchina è parcheggiata al sole. Il rivestimento, le parti in metallo e plastica potrebbero essere troppo caldi per la pelle del bambino.

AVVERTENZA: il CabrioFix può essere installato in auto solo in senso inverso di marcia.

Manutenzione Maxi-Cosi CabrioFix

1. Effettuare regolarmente la manutenzione del CabrioFix. Non utilizzare lubrificanti o detersivi aggressivi.
2. Per effettuare la pulizia del CabrioFix è possibile rimuovere sia il rivestimento, che i cuscinetti e gli involucri di protezione delle cinture (vedi anche le istruzioni di lavaggio).
Il bordo in plastica può essere pulito con acqua, sapone e un panno morbido.
3. Utilizzare solamente il rivestimento originale, essendo questo parte del sistema di sicurezza del prodotto.

L'ambiente

Tenere gli imballi in plastica lontano dalla portata del bambino, per evitare il rischio di soffocamento.

Per motivi di salvaguardia ambientale, quando il prodotto non viene più utilizzato, smaltire il prodotto seguendo la normativa locale per la raccolta differenziata dei rifiuti.

Domande

Per eventuali domande, rivolgersi al vostro rivenditore Maxi-Cosi (consultare il sito www.maxi-cosi.com per trovare le informazioni).

Tenere a portata di mano le seguenti informazioni:

- Numero di serie situato sotto l'etichetta CEE di colore arancione;
- Il marchio, il modello della vostra auto e il sedile sul quale viene utilizzato il CabrioFix;
- L'età, l'altezza e il peso del vostro bambino.

Garanzia

La garanzia della durata di 24 mesi che applichiamo ai nostri prodotti riflette la fiducia che riponiamo nella qualità eccezionale del nostro design, della nostra progettazione e produzione, nonché delle prestazioni. Garantiamo che questo prodotto è stato fabbricato in conformità con gli attuali requisiti europei in materia di sicurezza e con gli standard di qualità applicabili a questo prodotto, e altresì che quest'ultimo è scevro da difetti legati alla manodopera o ai materiali impiegati al momento dell'acquisto. Alle condizioni qui menzionate, il cliente può ricorrere alla presente garanzia nei Paesi in cui il presente prodotto sia stato venduto da una controllata del gruppo Dorel o da un rivenditore o concessionario autorizzato.

La nostra garanzia della durata di 24 mesi copre eventuali difetti dei materiali e di fabbricazione se il prodotto viene utilizzato in condizioni regolari ed in conformità con il nostro manuale d'istruzioni, per un periodo di 24 mesi dalla data dell'acquisto al dettaglio originale dal primo cliente utente finale. Per richiedere riparazioni o parti di ricambio in garanzia per i suddetti difetti, è necessario presentare la prova d'acquisto (che deve essere stato effettuato entro e non oltre i 24 mesi precedenti alla richiesta di assistenza).

La garanzia non copre invece difetti causati da normale usura, danni causati da incidenti, utilizzo non corretto, negligenza, incendi, contatto con liquidi o altra causa esterna, danni derivanti dal mancato rispetto del manuale

d'istruzioni, danni causati dall'utilizzo con un altro prodotto, danni causati da manutenzione da parte di persone da noi non autorizzate; la garanzia non vale altresì in caso di furto del prodotto o rimozione dal prodotto stesso o modifica di qualsiasi targhetta o numero identificativo. Esempi di normale usura includono parti quali: ruote e tessuti usurati da un utilizzo regolare del prodotto, nonché il naturale deterioramento dei colori e dei materiali in seguito al normale invecchiamento del prodotto.

Cosa fare in caso di difetti:

Qualora si verificano problemi o difetti, la scelta migliore per un servizio rapido è rivolgersi al rivenditore autorizzato o dettagliante riconosciuto. La nostra garanzia di 24 mesi è riconosciuta dai rivenditori⁽¹⁾. È necessario presentare la prova d'acquisto (che deve essere stato effettuato entro e non oltre i 24 mesi precedenti alla richiesta di assistenza). L'operazione è resa più semplice richiedendo prima l'approvazione da parte nostra. Se si presenta una richiesta valida ai sensi della presente garanzia, potremo richiedere al cliente di restituire il prodotto al rivenditore autorizzato o dettagliante riconosciuto o di spedire il prodotto presso di noi secondo le nostre istruzioni. Le relative spese di spedizione e reso sono a nostro carico, se vengono seguite tutte le istruzioni. I danni e/o difetti non coperti dalla nostra garanzia né dai diritti legali dei consumatori e/o i danni e/o difetti in relazione a prodotti non coperti dalla nostra garanzia possono tuttavia essere gestiti secondo prezzi ragionevoli.

Diritti del consumatore:

Il consumatore gode di diritti legali secondo la legislazione applicabile al consumatore stesso, che può variare secondo il Paese. I diritti del consumatore ai sensi della legislazione nazionale vigente non sono inficiati dalla presente garanzia.

La presente garanzia è offerta da Dorel Netherlands. Siamo iscritti al registro delle imprese nei Paesi Bassi con numero di registrazione 17060920. La nostra sede legale è Korendijk 5, 5704 RD Helmond, Paesi Bassi, e il nostro recapito postale è P.O. Box 6071, 5700 ET Helmond, Paesi Bassi.

Dettagli di nomi e indirizzi di altre sussidiarie del gruppo Dorel si trovano sull'ultima pagina del presente manuale e sul nostro sito web per il marchio in questione.

(1) I prodotti acquistati presso rivenditori che rimuovono o modificano le etichette o i numeri di identificazione sono considerati non autorizzati. Prodotti acquistati presso rivenditori non autorizzati sono considerati essi stessi non autorizzati. Nessuna garanzia si applica a questi prodotti, in quanto l'autenticità di questi prodotti non può essere accertata.



PT

- 1 Assento
- 2 Fecho do cinto
- 3 **a** Cinto intermédio com protector do cinto
- 3 **b** Cinto dos ombros com protectores peitorais
- 4 Ranhuras para o ajuste dos cintos dos ombros
- 5 Almofada do assento
- 6 Pega de transporte
- 7 Botão de desengate para ajuste da pega de transporte
- 8 Gancho dos cintos inferiores do cinto de segurança
- 9 Gancho posterior para a passagem do cinto dos ombros do cinto do carro
- 10 Correia de ajuste dos cintos
- 11 Botão de desengate do ajuste rápido
- 12 Botão de desengate para remoção num suporte Maxi-Cosi / Quinny
- 13 Ganchos
- 14 Instruções e autocolante do airbag
- 15 Porta objectos (para armazenar a capota de sol)
- 16 Capota de sol (incorporada)
- 17 Modo de emprego
- 18 Compartmento de armazenar
- 19 Barras de fixação para as FamilyFix e EasyBase 2

Segurança

Informações gerais da CabrioFix

1. A segurança do seu bebé é sempre da sua responsabilidade.
2. Nunca transporte o bebé no seu colo.
3. A CabrioFix foi desenvolvida para uma utilização intensiva de aproximadamente 10 anos.
4. Recomendamos que verifique regularmente se as peças de poliestireno expandido (EPS) sofreram danos.
5. Não utilize produtos em segunda-mão cujo passado desconheça. Algumas peças podem estar partidas, torcidas ou em falta.
6. Substitua a CabrioFix quando esta tiver sido sujeita a forças violentas num acidente: pois a segurança da sua criança poderá já não estar assegurada.
7. Leia atentamente estas instruções de utilização e guarde-as no compartimento de armazenagem da CabrioFix.

AVISO: Não modifique a CabrioFix de forma alguma; tal pode provocar situações perigosas.

AVISO: Crianças ficarem ESTRANGULADAS com as tiras dos cintos soltos ou apenas parcialmente apertados. Aperte totalmente os cintos para segurar a criança mesmo quando a cadeirinha de transporte é utilizada fora do veículo.



PT

Colocar o bebé na CabrioFix

1. Nunca deixe o seu bebé sem vigilância.
2. Prenda sempre o seu bebé com os cintos do arnês.
3. Antes de utilizar, verifique se existem danos nos cintos do arnês ou se estão torcidos.
4. Mantenha uma folga entre os cintos e o seu bebé de, no máximo, um dedo (1 cm).
5. Utilize apenas o apoio para a cabeça no CabrioFix com os cintos dos ombros na posição mais baixa possível.

AVISO: Nunca coloque a CabrioFix sobre superfícies altas (como mesas e cadeiras).

CabrioFix no automóvel

1. Antes de adquirir verifique se a cadeira é adequada para o automóvel.
2. Assegure-se de que os bancos reclináveis traseiros estão bloqueados.
3. Evite que a CabrioFix não fica presa ou pressionada, por exemplo bagagens, bancos reclináveis e/ou ao fechar portas.
4. Certifique-se de que todas as bagagens ou objectos soltos estão fixos.
5. Desactive o airbag se a utilizar no banco do passageiro da frente.
6. Utilize a cadeira unicamente num banco orientado no sentido da marcha, equipado com cinto de segurança de três pontos de fixação, aprovado pela norma CEE R16.
7. Assegure que o fecho do cinto passa verticalmente em linha recta e fica por baixo do gancho do cinto da CabrioFix. Ver exemplo no ponto 8.

8. O cinto de segurança deve passar por todas as marcações a azul. Para uma instalação correcta, consulte as páginas 8-9 e/ou o autocolante na parte lateral da CabrioFix.
9. Cubra sempre a CabrioFix se estacionar o automóvel num local com sol directo. A forra e as peças de metal e de plástico ficam demasiado quentes para a pele da criança.

AVISO: Instale a CabrioFix no automóvel apenas no sentido contrário ao da marcha.

Manutenção da CabrioFix

1. Efectue a manutenção da CabrioFix regularmente. Nunca utilize lubrificantes ou produtos de limpeza agressivos.
2. A forra CabrioFix pode ser retirada para a limpeza, da mesma forma que as almofadas e os protectores peitorais (Consulte também as instruções para a lavagem). As bordas de plástico flexível podem ser limpos com água, sabão e um pano macio.
3. Utilize-a apenas com a forra original, dado que esta faz parte integral da segurança.

Ambiente

Mantenha os materiais de plástico da embalagem fora do alcance das crianças, para evitar risco de sufocamento.

Quando deixar de utilizar este produto, pedimos-lhe que separe os materiais e deposite-os nos locais de recolha indicados em conformidade com a regulamentação local.

Dúvidas

Em caso de dúvida, entre em contacto com o ponto de venda onde a adquiriu.

(consulte o site www.maxi-cosi.com para os dados de contacto). Assegure-se de que tem os seguintes dados à mão:

- O número de série constante na parte inferior da etiqueta CEE cor-de-laranja;
- Marca e modelo do automóvel e o tipo de banco no qual a CabrioFix é utilizada;
- Idade (altura) e peso do seu filho.

Garantia

A nossa garantia de 24 meses reflete a nossa confiança na qualidade do nosso design, engenharia e produção, bem como no desempenho do produto. Garantimos que este produto foi fabricado de acordo com as normas de qualidade e os requisitos de segurança europeia atualmente em vigor para este produto, e que, à data da compra, o produto se encontra isento de defeitos de fabrico ou de materiais. Sob as condições aqui mencionadas, esta garantia pode ser invocada pelos consumidores nos países onde este produto foi vendido, por uma filial do Grupo Dorel, por um distribuidor ou revendedor autorizado.

A nossa garantia de 24 meses abrange defeitos de fabrico e de materiais, quando o produto é utilizado em condições normais e em conformidade com as indicações constantes do manual do utilizador por um período de 24 meses a partir da data da compra inicial no revendedor pelo primeiro consumidor/utilizador. De modo a solicitar as reparações ou peças sobresselentes ao abrigo da garantia a título de defeitos de material e de fabrico, o consumidor deverá apresentar o comprovativo da aquisição efetuada (talão de compra) durante os 24 meses que antecedem a requisição do serviço.

A nossa garantia de 24 meses não se aplica a defeitos causados pelo desgaste normal, danos causados por acidentes, utilização abusiva, negligência, incêndio, contacto com líquidos ou outras causas externas, danos que sejam consequência do incumprimento do manual

do utilizador, danos causados pela utilização com outro produto, danos causados por reparações feitas por alguém não autorizado, em caso de furto ou caso alguma etiqueta ou número de identificação tenha sido removido/alterado do produto. Exemplos de uso e desgaste normais são rodas e tecidos deteriorados em consequência de uma utilização regular e da natural degradação dos materiais e das cores devido ao desgaste normal do produto.

Como proceder caso verifique a existência de defeitos:

Na eventualidade de surgirem quaisquer problemas ou defeitos, a melhor opção para obter um serviço rápido será dirigir-se ao revendedor autorizado ou ao revendedor por nós reconhecido que reconhece a nossa Garantia de 24 meses⁽¹⁾. Deverá apresentar o comprovativo da aquisição efetuada (talão de compra) no período de 24 meses que antecede a data de requisição do serviço. Será mais fácil se obtiver a pré-aprovação da sua requisição de serviço pelo Departamento de Manutenção [da marca]. Se apresentar uma reclamação válida no âmbito desta garantia, poderemos solicitar que devolva o produto ao revendedor autorizado ou revendedor por nós reconhecido ou que nos envie o produto de acordo com as nossas instruções. Pagaremos os custos do envio e de devolução se todas as instruções forem cumpridas. Os danos que não são cobertos pela garantia poderão ser reparados mediante o pagamento de tarifas razoáveis. Os danos e/ou defeitos não cobertos pela nossa garantia nem pelos direitos legais do consumidor e/ou os danos e/ou defeitos em relação aos produtos que não são

cobertos pela nossa garantia podem ser reparados a um preço razoável.

Direitos do consumidor:

Um consumidor possui direitos legais nos termos da legislação de proteção do consumidor aplicável, que pode variar de país para país. Os direitos do consumidor nos termos da legislação nacional aplicável não são afetados por esta garantia.

Esta garantia é fornecida pela Dorel Netherlands.

Estamos registados nos Países Baixos com o número de sociedade 17060920. A nossa morada comercial é Korendijk 5, 5704 RD Helmond, Países Baixos, e a nossa morada postal é P.O. Box 6071, 5700 ET Helmond, Países Baixos.

Os nomes e moradas de outras filiais do grupo Dorel podem ser encontrados na última página deste manual e no nosso website.

(1) Não são autorizados para esse efeito os produtos adquiridos que retirem ou alterem as etiquetas ou os números de identificação. Uma vez que não é possível averiguar a autenticidade destes produtos, não lhes será aplicável qualquer garantia.

- 1 Skorupa fotelika.
- 2 Zamek pasów fotelika
- 3 **a** Pas kroczowy uprząży fotelika z ochraniaczem
- 3 **b** Pasy barkowe uprząży fotelika z ochraniaczami
- 4 Szczeliny regulacji wysokości mocowania pasów barkowych uprząży
- 5 Cosi-Dozi - wkładka wypełniająca
- 6 Pałak do przenoszenia fotelika
- 7 Przycisk regulacji ustawienia pałaka
- 8 Hak przytrzymujący część biodrową samochodowego pasa bezpieczeństwa
- 9 Tylny hak przytrzymujący barkową część pasa bezpieczeństwa
- 10 Taśma naciągająca pas
- 11 Przycisk szybkiej regulacji długości pasów barkowych uprząży fotelika
- 12 Przycisk zwalnający mocowanie fotelika na stelażach wózków Maxi-Cosi lub Quinny
- 13 Boczne wieszaki
- 14 Instrukcja i etykieta ostrzegawcza dot. poduszki powietrznej
- 15 Schówek na daszek przeciwsłoneczny na obrzeżu skorupy
- 16 Wbudowany daszek przeciwsłoneczny
- 17 Instrukcja obsługi
- 18 Schówek na drobiazgi
- 19 Pałaki montażowe dla FamilyFix i EasyBase 2

Bezpieczeństwo

Ogólne instrukcje dotyczące CabrioFix

1. Odpowiedzialność za bezpieczeństwo dziecka zawsze spoczywa na rodzicach.
2. Podczas jazdy nigdy nie trzymaj dziecka na kolanach.
3. Model CabrioFix stworzono z myślą o intensywnym użytkowaniu przez okres około 10 lat.
4. Zalecamy regularne sprawdzanie, czy nie doszło do uszkodzenia elementów wykonanych ze styropianu (EPS).
5. Nie wolno stosować produktów używanych, których pochodzenia nie znamy. Niektóre elementy mogą być uszkodzone lub rozdarłe albo może ich brakować.
6. Wymień CabrioFix, jeżeli został narażony na działanie gwałtownych sił podczas wypadku: w tej sytuacji produkt nie może zagwarantować bezpieczeństwa Twojemu dziecku.
7. Uważnie przeczytaj instrukcję obsługi i przechowuj ją w schowku w CabrioFix.

OSTRZEŻENIE: Nie modyfikuj CabrioFix w żaden sposób, gdyż mogłoby to doprowadzić do niebezpiecznych sytuacji zagrażających zdrowiu i życiu dziecka.

OSTRZEŻENIE: Ostrzeżenie: Zdarzały się przypadki uduszenia dzieci z powodu zbyt luźnych lub tylko częściowo zapiętych pasów uprząży. Dzieci muszą być prawidłowo przypięte nawet wtedy, gdy fotelik jest używany poza pojazdem.

CabrioFix i dziecko

1. Nigdy nie pozostawiaj dziecka w foteliku bez opieki, zarówno w samochodzie, jak i poza nim.
2. ZAWSZE zabezpieczaj dziecko w foteliku przypinając je pasami uprząży, również wtedy gdy używasz fotelika poza samochodem.
3. Przed każdym użyciem sprawdź, czy pasy bezpieczeństwa nie są uszkodzone ani poskręcane.
4. Upewnij się, że między pasami a dzieckiem nie ma luzu większego niż na grubość palca (1 cm).
5. Korzystaj z zagłówka CabrioFix tylko, gdy pasy barkowe są w najniższym położeniu.

OSTRZEŻENIE: Nigdy nie umieszczaj CabrioFix na podwyższeniu (np. na stole lub krześle).

Użytkowanie CabrioFix w samochodzie

1. Przed zakupem fotelika zawsze się upewnij, czy fotelik pasuje do Twojego samochodu (czy można go we właściwy sposób w nim zamontować).
2. Upewnij się, że składane oparcie tylnej kanapy jest zablokowane i się nie rusza.
3. Pilnuj, aby CabrioFix nie został otoczony ani przygnieciony bagażami, oparciem fotela lub przytrzaśnięty drzwiami.
4. Dopilnuj, aby bagaż i inne luźne przedmioty były bezpiecznie umieszczone i przymocowane.
5. Nigdy nie używaj fotelika CabrioFix na siedzeniach wyposażonych w przednie poduszki powietrzne. Jeśli montujesz CabrioFix na przednim fotelu pasażera, wyłącz jego poduszkę powietrzną.

6. Fotelik samochodowy CabrioFix można mocować na fotelu samochodowym umieszczonym przodem do kierunku jazdy, który jest wyposażony w trzypunktowy pas bezpieczeństwa zgodny z normą (co najmniej) ECE R16.
7. Upewnij się, że klamra pasa jest ułożona w prostej linii i znajduje się pod hakiem pasa CabrioFix. Patrz przykład p.8.
8. Pas bezpieczeństwa samochodu musi być poprowadzony wzdłuż niebieskich oznaczeń. Instrukcje poprawnej instalacji znajdują się na stronach 8-9 oraz/lub na naklejce z boku CabrioFix.
9. Zawsze przykrywaj CabrioFix, gdy znajduje się on w samochodzie wystawionym na bezpośrednie światło słoneczne. W przeciwnym razie pokrowiec oraz metalowe i plastikowe części mogłyby się nadmiernie rozgrzać i oparzyć dziecko.

OSTRZEŻENIE: CabrioFix można montować wyłącznie tyłem do kierunku jazdy samochodu.

Instrukcje konserwacji CabrioFix

1. CabrioFix należy regularnie poddawać konserwacji. Nie smaruj żadnych elementów ani nie stosuj aktywnie działających środków czyszczących.
2. Tapicerkę, poduszki i ochraniacze CabrioFix można zdjąć, aby je wyczyścić (zobacz także wskazówki dotyczące prania). Elastyczne plastikowe krawędzie można umyć za pomocą wody z mydłem i miękkiej ściereczki.
3. Nie należy używać fotelika bez jego tapicerki. Zawsze używaj oryginalnej tapicerki, ponieważ wnosi ona wkład w bezpieczeństwo fotelika samochodowego.

CabrioFix i środowisko

Należy trzymać plastikowe opakowanie poza zasięgiem dziecka, aby uniknąć ryzyka uduszenia.

Ze względów ekologicznych, po zakończeniu użytkowania produktu, zalecamy jego utylizację we właściwym zakładzie przetwórstwa odpadów, zgodnie z lokalnymi przepisami.

Pytania

Jeśli masz jakiegokolwiek pytania, zadzwoń do twojego sprzedawcy lub autoryzowanego przedstawiciela.

Przygotuj następujące informacje:

- Numer seryjny (umieszczony na dole pomarańczowej naklejki ECE);
- Markę i typ samochodu oraz fotela, na którym stosujesz CabrioFix;
- Wiek, wzrost i waga Twojego dziecka.

Gwarancja

Udzielamy 24-miesięcznej gwarancji, odzwierciedlającej zaufanie, które mamy do jakości naszych projektów, procesu technologicznego, produkcji oraz wykonania produktów. Gwarantujemy, że ten produkt został wyprodukowany zgodnie z aktualnymi wymogami europejskich norm bezpieczeństwa i jakości, które mają do niego zastosowanie, a także że w chwili zakupu produkt jest wolny od wad wykonania i materiałowych. Na mocy postanowień zawartych w niniejszym dokumencie, gwarancja może być wykorzystywana przez konsumentów w krajach, w których ten produkt jest sprzedawany przez podmiot zależny Dorel Group lub przez autoryzowanego dealera bądź sprzedawcę.

Nasza 24-miesięczna gwarancja obejmuje wszelkie wady produkcyjne w zakresie materiałów i robocizny, pod warunkiem, że produkt jest użytkowany w normalnych warunkach i zgodnie z naszą instrukcją obsługi, w okresie 24 miesięcy od dnia pierwotnego zakupu przez pierwszego użytkownika końcowego. Przejmujemy odpowiedzialność za naprawę lub wymianę produktu dotkniętego wadą objętą gwarancją, z tym zastrzeżeniem, że o wyborze sposobu usunięcia wady i rozpatrzenia zgłoszenia decyduje gwarant.

Nasza 24-miesięczna gwarancja nie obejmuje uszkodzeń spowodowanych normalnym użytkowaniem, przypadkowych zniszczeń, niewłaściwego użytkowania, szkód wynikających z zaniedbania, wywołanych ogniem, kontaktem z cieczą lub innych przyczyn zewnętrznych,

nieprzestrzegania instrukcji użytkowania, używania z innym produktem, serwisowania produktu przez osobę, która nie została przez nas upoważniona lub przypadków kradzieży produktu oraz jeśli jakkolwiek etykieta lub numer identyfikacyjny zostanie zmieniony lub usunięty z produktu. Przykłady normalnego zużycia to m.in. zużycie kół i tkaniny spowodowane regularnym użytkowaniem, a także naturalna utrata kolorów oraz pogorszenie jakości materiału, wynikających z normalnego starzenia się produktu.

Co zrobić w przypadku wykrycia wad:

W razie pojawienia się problemów lub wad zalecamy kontakt z najbliższym autoryzowanym punktem serwisowym lub sprzedawcą marki upoważnionym przez naszą firmę, który jest zobowiązany do przestrzegania naszej 24-miesięcznej gwarancji⁽¹⁾. Należy przedstawić dowód zakupu, którego dokonano w ciągu 24 miesięcy poprzedzających zgłoszenie serwisowe. Najlepiej jeżeli żądanie naprawy zostanie wstępnie zatwierdzone przez Dział serwisowy naszej firmy. W przypadku gdy zaistnieje konieczność wysłania produktu do punktu serwisowego, należy zwrócić produkt do autoryzowanego punktu serwisowego lub sprzedawcy lub do Działu serwisowego naszej firmy, uzgadniając sposób wysyłki i jego koszty z punktem serwisowym, ponieważ w przypadku braku takiego uzgodnienia gwarant może odmówić pokrycia kosztów przesyłki. Uszkodzenia i/lub wady, których nie obejmuje nasza gwarancja lub prawa konsumenta, i/lub uszkodzenia, i/lub wady produktu nieobjęte naszą gwarancją mogą być usunięte za uzasadnioną opłatą.

Prawa konsumenta:

Konsument ma prawo, zgodnie z odpowiednim ustawodawstwem, które może różnić się w zależności od kraju. Niniejsza gwarancja nie ma wpływu na prawa konsumenta podlegające odpowiedniemu ustawodawstwu krajowemu.

Niniejsza gwarancja została przygotowana przez Dorel Netherlands. Firma jest zarejestrowana w Holandii pod numerem 17060920. Adres firmy to: Korendijk 5, 5704 RD Helmond, The Netherlands. Adres pocztowy to: P.O. Box 6071, 5700 ET Helmond, The Netherlands.

Nazwy i dane adresowe innych spółek zależnych grupy Dorel można znaleźć na ostatniej stronie instrukcji i na stronie internetowej marki.

(1) Produkty zakupione od sprzedawców detalicznych lub dealerów z usuniętymi albo zmienionymi etykietami lub numerami identyfikacyjnymi uważane są za nieautoryzowane. W związku z tym, że autentyczność takich produktów nie może być ustalona, gwarancja ich nie obejmuje.



