



CabrioFix

0-12 M / 0-13 kg

DOREL FRANCE S.A.S.
Z.I. - 9 bd du Poitou
BP 905
49309 Cholet Cedex
FRANCE

DOREL BENELUX
P.O. Box 6071
5700 ET Helmond
NEDERLAND

DOREL UK Ltd.
2nd Floor, Building 4
Imperial Place
Maxwell Road
Borehamwood, Herts
WD6 1JN
UNITED KINGDOM

DOREL GERMANY GMBH
Augustinusstraße 9 c
D-50226 Frechen-Königsdorf
DEUTSCHLAND

DOREL ITALIA S.P.A.
Via Verdi, 14
24060 Telgate (BG)
ITALIA

DOREL HISPANIA S.A.U.
Edificio Barcelona Moda Centre
Ronda Maiols, 1
Planta 4ª,
Locales 401 - 403 - 405
08192 Sant Quirze del Vallès
ESPAÑA

DOREL PORTUGAL
Rua Pedro Dias, 25
4480-614 Rio Mau (VDC)
PORTUGAL

DOREL JUVENILE
SWITZERLAND S.A.
Chemin de la Colice 4
1023 Crissier
SWITZERLAND / SUISSE

DOREL POLSKA Sp. z o.o.
Innowacyjna 8
41-208 Sosnowiec
POLAND

CabrioFix

0-12 M / 0-13 kg



014861729



www.maxi-cosi.com

EN
Congratulations on your purchase. For the maximum protection and comfort of your child, it is essential that you read through the entire manual carefully and follow all instructions.

FR
Nous vous félicitons pour votre achat. Pour une protection maximale et un confort optimal de votre bébé, il est essentiel de lire attentivement et intégralement le mode d'emploi et de respecter les instructions.

DE
Herzlichen Glückwunsch zu Ihrem Kauf. Zum besten Schutz und optimalen Komfort Ihres Babys ist es wichtig, die Gebrauchsanweisung vollständig und sorgfältig zu lesen und zu beachten.

NL
Gefeliciteerd met uw aankoop. Voor een maximale bescherming en een optimaal comfort voor je kind is het essentieel de volledige handleiding zorgvuldig door te lezen en op te volgen.

IT
Congratulazioni per il tuo acquisto. Per la massima protezione e per un comfort ottimale del tuo bambino è molto importante leggere e seguire attentamente tutte le istruzioni.

SV
Gratulerar Dig Till Ditt Köp. För att din baby ska få ett maximalt skydd och en optimal komfort är det viktigt att läsa hela bruksanvisningen noga och att följa anvisningarna.

DA
Tillykke med dit indkøb. For maksimal beskyttelse og bekvemmelighed for dit barn er det væsentligt, at du gennemlæser hele brugervejledningen omhyggeligt og følger alle instruktioner.

FI
Onnittelemme hankintaasi. Maksimaalisen suojan ja mukavuuden saamiseksi lapsellesi on tärkeää, että luet läpi koko käsikirjan huolellisesti ja seuraat kaikkia ohjeita.

PL
Gratulujemy zakupu. Aby zapewnić dziecku najwyższy poziom bezpieczeństwa i komfortu, należy uważnie zapoznać się z niniejszą instrukcją i ściśle jej przestrzegać.

NO
Gratulerer med ditt kjøp. For maksimal beskyttelse og komfort for barnet ditt, er det viktig at du leser gjennom hele bruksanvisningen nøye og følger alle anvisningene.

RU
Поздравляем Вас с покупкой. Для максимальной защиты и комфорта вашего ребенка важно прочитать всю инструкцию и следовали всем рекомендациям.

TR
atın aldığınız bu ürün için sizi tebrik ederiz. Çocuğunuzun maksimum koruma ve ideal konforu sağlamak için, tüm kılavuzu dikkatlice okumanız ve tüm talimatlara uymanız şarttır.

HR
Čestitamo vam na kupnji. Da biste djetetu zajamčili maksimalnu zaštitu i udobnost, morate pažljivo pročitati cijeli priručnik i slijediti sve upute.

SK
Blahoželáme k nákupu. Aby vaše dieťa malo maximálnu ochranu a pohodlie, je potrebné prečítať si pozorne celú príručku a dodržiavať všetky pokyny.



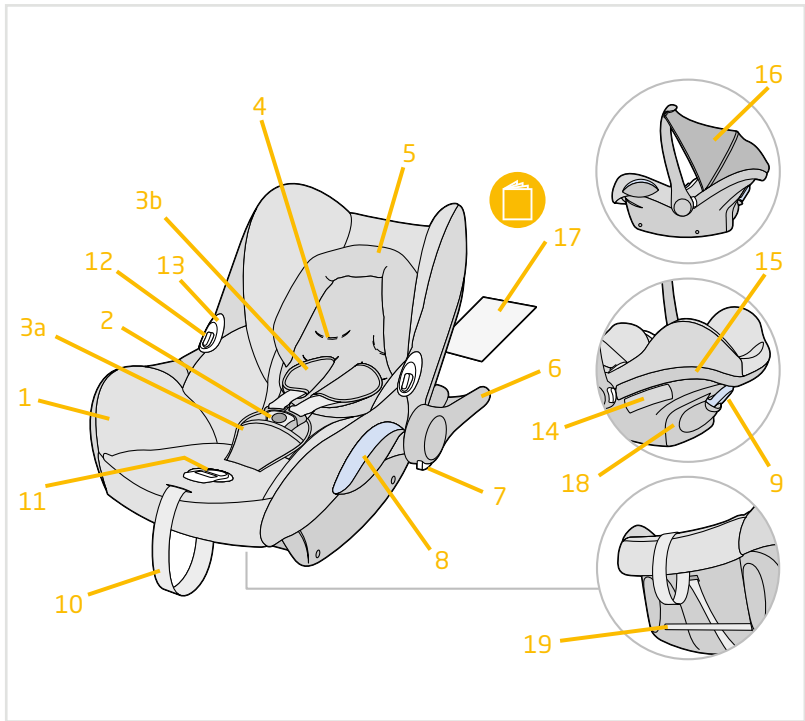

Index



3



40



24



29



36



38



EN	42
FR	44
DE	46
NL	48
IT	50
SV	52
DA	54
FI	56
PL	58
NO	60
RU	62
TR	64
HR	66
SK	68
BG	70
UK	72
HU	74
SL	76
ET	78
CZ	80
EL	82
RO	84
AR	87



EN Non-contractual photos FR Photos non contractuelles DE Fotos nicht bindend NL Niet-contractuele foto's
 IT Foto non contrattuali SV Bilderna kan avvika från den faktiska produkten DA Ikke-kontraktlige billeder FI Kuvat eivät ole
 sitovia PL Użyte zdjęcia służą tylko do prezentacji jako przykład NO Bilder kan avvike fra det faktiske produkt
 RU Фотография может отличаться от товара TR Fotoğraflar bağlayıcı değildir HR Neobvezujuće fotografije
 SK Skutočný výrobok sa môže od vyobrazeného líšiť BG Извъндоговорни снимки UK Фотографії, які не тягнуть
 довірних зобов'язань HU Tájékoztató jellegű fotók SL Nepogodbene fotografije ET Lepinguvälised pildid
 CZ Nesmluvní fotografie e EL Οι εικόνες που χρησιμοποιούνται στον παρόντα οδηγό ενδέχεται να διαφέρουν
 από το πραγματικό προϊόν RO În funcție de model AR الت عا قى ءلصور غير



BG

Поздравления за Вашата покупка. За максимална защита и комфорт на Вашето дете, непременно прочетете внимателно цялото ръководство и следвайте всички инструкции.

UK

Вітаємо Вас з покупкою. Для максимального захисту і комфорту вашої дитини важливо, щоб ви прочитали всю інструкцію і слідували всім рекомендаціям.

HU

Gratulálunk vásasztásához. Gyermekének maximális védelme és optimális kényelme érdekében rendkívüli fontos, hogy figyelmesen elolvassa a kézikönyv egészét, és kövesse a benne szereplő utasításokat.

SL

Čestitke za vaš nakup. Da bi vašemu otroku omogočili največjo možno zaščito in optimalno udobje, je bistvenega pomena, da pozorno preberete celoten priročnik in upoštevate vsa navodila.

ET

Õnnitleme teid ostu puhul. Lapse maksimaalse kaitse ja mugavuse tagamiseks tutvuge hoolikalt kogu kasutusjuhendiga ja järgige kõiki juhiseid.

CZ

Gratulujeme k zakoupení vašeho výrobku. V zájmu zajištění maximální ochrany a optimálního pohodlí vašeho dítěte je důležité, abyste si celou příručku podrobně přečetli a dodrželi všechny uvedené pokyny.

EL

Συγχαρητήρια για την αγορά σας. Για την εξασφάλιση της μέγιστης δυνατής προστασίας και των υψηλών επιπέδων άνεσης του μωρού σας, σας συνιστούμε να διαβάσετε προσεκτικά το παρόν εγχειρίδιο και να τηρείτε όλες τις οδηγίες που αναγράφονται σε αυτό.

RO

Felicitări pentru achiziționarea produsului. Este foarte important să citiți cu atenție întregul manual și să respectați instrucțiunile, pentru a asigura copilului dumneavoastră maximul de protecție și de confort.

AR

نهنك على شرائك هذا المنتج.
لتأمين أقصى حماية وراحة لطفلك، من الأساسي أن تقوم بقراءة الدليل بأكمله بانتباه واتباع كافة التعليمات.



EN

The CabrioFix has been approved in accordance with European safety standards (ECE R44/04) and is suitable for children from 0-13 kg (from approx. 0-12 months, depending on the current legislation in the country of use).

Category of your car seat: ECE R44-04 Universal and semi-universal (0-13 kg - up to approx. 12 months)

Position of your car seat: rearward facing

FR

Le siège-auto CabrioFix est agréé selon la dernière norme de sécurité européenne (ECE R44 /04) et convient aux enfants pesant de 0 à 13 kg (à partir d'environ 0-12).

Catégorie du siège auto : ECE R44-04 Universelle et semi-universel (0-13 kg - jusqu'à environ 12 mois)

Position du siège auto : dos à la route

DE

Der Kinderautositz CabrioFix ist nach den geltenden Europäischen Sicherheitsnormen (ECE R44-04) zugelassen und eignet sich für Kinder von 0 kg bis 13 kg (dies entspricht ca. einem Alter von 0-12 Monaten).

Kategorie Ihres Autositzes: ECE R44-04 Universal und semi-universal (0 -13 kg - bis etwa 12 Monate)

Position Ihres Autositzes: entgegen der Fahrtrichtung

NL

Het CabrioFix-autostoeltje is goedgekeurd volgens de meest recente Europese veiligheidsnorm (ECE R 44/04) en is geschikt voor kinderen van 0 tot 13 kg (ongeveer vanaf 0-12 maanden).

Categorie van uw autostoel: ECE R44-04 Universeel en semi-universeel (0-13 kg - tot ongeveer 12 maanden)

Positie van uw autostoel: achterwaarts gericht

IT

Il seggiolino auto CabrioFix è conforme alla norma di sicurezza europea più recente (ECE R44 /04) ed è adatto a bambini che pesano dai 0 ai 13 kg (a partire da circa 0-12 mesi).

Categoria del tuo seggiolino auto: ECE R44-04 Universal e semi-universale (0-13 kg - fino a 12 mesi circa))

Posizione del tuo seggiolino auto: in senso contrario di marcia

SV

CabrioFix har godkänts i enlighet med europeisk säkerhetsstandard (ECE R44/04) och

är avsedd för barn med en vikt på 0-13 kg (ungefär 0-12 månader, beroende på gällande lagstiftning i användarlandet).

Bilstolens kategori: ECE R44-04 Universal och Semiuniversal (0-13 kg - upp till ungefär 12 månader)

Bilstolens position: bakåtvänd

DA

CabrioFix er godkendt i henhold til Europæiske sikkerhedsstandarder (ECE R44/04) og passer til børn fra 0-13 kg (ca. 0-12 måneder), afhængig af brugslandets nuværende lovgivning.

Dit børnesædes kategori: ECE R44-04 Universal og halv-universal (0-13 kg - op til ca. 12 måneder)

Dit børnesædes position: Bagudvendt

FI

CabrioFix on hyväksytty Euroopan turvastandardien (ECE R44/04) mukaisesti ja sopii 0-13 kg painoisille lapsille (noin 0-12 kuukauden ikäisille, käyttömaan nykyisestä lainsäädännöstä riippuen).

Turvaistuimen kategoria: ECE R44-04 Universaali ja semi-universaali (0-13 kg - enintään noin 12 kuukautta)

Turvaistuimen sijoitus: kasvot taaksepäin

PL

Fotelik CabrioFix uzyskał homologację zgodną z europejskimi normami dotyczącymi bezpieczeństwa (ECE R44/04) i nadaje się dla dzieci o wadze od 0 do 13 kg (w wieku ok. 0-12 miesięcy, w zależności od aktualnie obowiązujących przepisów w kraju użytkowania).

Kategoria fotelika samochodowego: ECE R44-04 uniwersalny i częściowo uniwersalny (0-13 kg do ok. 12 miesięcy)

Pozycja fotelika: skierowany tyłem do kierunku jazdy

NO

CabrioFix er godkjent i henhold til europeiske sikkerhetsstandarder (ECE R44/04) og er egnet for barn fra 0-13 kg (fra ca. 0-12 måneder, avhengig av gjeldende lovgivning i brukerlandet).

Barnesetets kategori: ECE R44-04 Universal og semi-universal (0-13 kg - opptil ca. 12 måneder)

Barnesetets posisjon: bakovervendt

RU

Автокресло CabrioFix одобрено в соответствии с европейскими стандартами безопасности (ECE R44/04) и подходит для детей весом до 13 кг (примерно возрастом до 12 месяцев, в зависимости от действующего законодательства в



стране использования).

Категория вашего автокресла: универсальное и полууниверсальное ECE R44-04 (для детей весом до 13 кг и возрастом до 12 месяцев)

Положение вашего автокресла: лицом назад

TR

CabrioFix Avrupa güvenlik standartlarına (ECE R44 / 04) uygundur. 0-13 kg arası çocuklarda kullanılabilir (kullanılan ülkedeki mevcut mevzuata bağlı olarak yaklaşık 0-12 ay arası).

Çocuk oto güvenlik koltuğunuzun kategorisi: ECE R44-04 Evrensel ve Yarı evrensel (0-13 kg - yaklaşık 12 aya kadar)

Çocuk oto güvenlik koltuğunuzun konumu: sürüş yönünün tersine bakan konum

HR

Autosjedalica CabrioFix odobrena je u skladu s europskim sigurnosnim normama (ECE R44/04) te je prikladna za djecu od 0 do 13 kg (od približno 0 do 12 mjeseci, ovisno o važećim propisima u zemlji upotrebe).

Kategorija autosjedalice: ECE R44-04 univerzalna i poluuniverzalna (0-13 kg - do približno 12 mjeseci)

Položaj autosjedalice: u smjeru obrnutom od smjera vožnje

SK

Výrobok CabrioFix spĺňa európske bezpečnostné štandardy (ECE R44/04) a je vhodný pre deti v rozmedzí 0 - 13 kg (pribl. 0 - 12 mesiacov, v závislosti od aktuálnych právnych predpisov v konkrétnej krajine použitia).

Kategória vašej detskej sedačky do auta: ECE R44-04 univerzálna a polouniverzálna (0 - 13 kg - až do pribl. 12 mesiacov)

Položa vašej sedačky: smerujúca dozadu

BG

Системата CabrioFix е одобрена в съответствие с европейските стандарти за безопасност (ECE R44/04) и е подходяща за деца с тегло 0–13 кг (на възраст около 0–12 месеца и в зависимост от приложимото законодателство в държавата на употреба).

Категория на Вашето столче за кола: универсална и полууниверсална ECE R44-04 (0–13 кг – до около 12-месечна възраст)

Позиция на Вашето столче за кола: обърнато назад

UK

Автокрісло CabrioFix схвалено відповідно до європейських стандартів безпеки (ECE R44/04) і підходить для дітей вагою до 13 кг (приблизно віком до 12 місяців,



в залежності від діючого законодавства в країні використання).

Категорія вашого автокрісла: універсальне і напів-універсальне ECE R44-04 (для дітей вагою до 13 кг і віком до 12 місяців)

Положення вашого автокрісла: обличчям назад

HU

The CabrioFix az európai biztonsági standardoknak (ECE R44/04) megfelelően került jóváhagyásra és 0-13 kg súlyú gyermekek számára alkalmas (körülbelül 0-12 hónapos, annak az országnak az aktuális törvényeitől függően, ahol a terméket használják).

Autós gyerekülés kategóriája: ECE R44-04 univerzális és féluniverzális (0-13 kg-ig, legfeljebb kb. 12 hónapos korig)

Autós gyerekülés pozíciója: menetiránnyal ellentétes

SL

CabrioFixje bil odobren v skladu z evropskimi varnostnimi standardi (ECE R44/04) in je primeren za otroke od 0-13 kg (od pribl. 0-12 mesecev, odvisno od trenutne zakonodaje države, v kateri se uporablja).

Kategorija otroškega avto sedeža: ECE R44-04 Univerzalno in delno univerzalno (0-13 kg - od približno. 12 l mesecev)

Položaj otroškega avto sedeža: obrnjen v nasprotni smeri vožnje

ET

CabrioFix on heaks kiidetud vastavalt uusimatele Euroopa ohutusstandarditele (ECE R44/04) ning sobib lastele kehakaaluga 0-13 kg (alates sünnist kuni umbes 12 kuuni, sõltuvalt asukohariigis kehtivatest õigusnormetest).

Turvatooli kategooria: ECE R44-04 universaalne ja pooluniversaalne (0-13 kg, kuni umbes 12 kuuni)

Turvatooli asend: seljaga sõidusuunas

CZ

Výrobek CabrioFix splňuje evropské bezpečnostní standardy (ECE R44/04) a je vhodný pro děti v rozmezí 0-13 kg (přibl. 0-12 měsíců, v závislosti na aktuálních právních předpisech v konkrétní zemi použití).

Kategorie vaší dětské sedačky do auta: ECE R44-04 univerzální (0-13 Kg - až do přibl. 12 měsíců)

Polooha vaší sedačky: směřující dozadu

EL

To CabrioFix έχει εγκριθεί σύμφωνα με το Ευρωπαϊκά πρότυπα ασφαλείας (OHE R44/04) και είναι κατάλληλο για παιδιά από 0 έως 13 κιλά (από περίπου 0 έως 12



μηνών, ανάλογα με την ισχύουσα νομοθεσία στη χώρα χρήσης.

Κατηγορία του καθίσματος αυτοκινήτου σας: OHE R44/04 “γενικής και ημι-γενικής χρήσης” (0 έως 13 κιλά - έως και περίπου 12 μηνών)

Θέση του καθίσματος αυτοκινήτου σας: με μέτωπο προς τα πίσω

RO

CabrioFix a fost aprobat în conformitate cu standardele europene de siguranță (ECE R44/04) și este adecvat pentru copii cu greutatea între 0 și 13 kg (de la aproximativ 0-12 luni, în funcție de legislația în vigoare în țara de utilizare).

Categoria scaunului dvs. auto: ECE R44-04 Universal și Semi-universal (0-13 kg - până la aproximativ 12 luni)

Poziția scaunului dvs. auto: orientat spre spate

AR

إن كرسي CabrioFix معتمد وفقاً لمعايير السلامة الأوروبية (ECE R44/04) ومناسب للأطفال الذين تبلغ أوزانهم 0-13 كجم (من سن 0-12 شهراً، ويتوقف ذلك على التشريعات الحالية في الدولة التي يجري فيها استخدام المنتج).

فئة مقعد السيارة لديك: ECE R44-04 للاستخدام الشامل لكافة المركبات "Universal" و للاستخدام المقتصر على مركبات محددة "0-13" Semi-universal كجم - (سن يصل إلى 12 شهراً تقريباً) موضع مقعد السيارة لديك: مواجه للجزء الخلفي من السيارة



EN

1. In combination with a dedicated Maxi-Cosi ISOFIX base, CabrioFix is an ISOFIX CHILD RESTRAINT SYSTEM. It is approved to Regulation No. 44, 04 series of amendments for general use in vehicles fitted with ISOFIX anchorages systems.
2. It will fit vehicles with positions approved as ISOFIX positions, depending on the category of the child seat and of the fixture.
3. The mass group and the ISOFIX size class for which this device is intended is: rearward facing (Gr0+, 0-13 kg, class size C,D,E)
4. When CabrioFix is installed on one of the dedicated Maxi-Cosi bases, please make sure you read the user manual of this base carefully.
5. Alternatively, CabrioFix can be installed by using the 3-point safety belt of your car.

FR

1. Associé à une embase Maxi-Cosi ISOFIX, CabrioFix est un DISPOSITIF DE RETENUE POUR ENFANTS ISOFIX. Il est homologué suivant le Règlement no 44, série 04 d'amendements, pour une utilisation dans un véhicule équipé de systèmes d'ancrages ISOFIX.
2. Il pourra être installé dans les véhicules disposant de places homologuées comme étant des positions ISOFIX, selon la catégorie du dispositif de retenue pour enfants et du gabarit.
3. Le groupe de masse et la classe de taille ISOFIX pour lesquels ce dispositif convient est: dos à la route (Groupe 0+, 0-13 kg, classe de taille C,D,E).
4. Lorsque le CabrioFix est installé sur une des embases Maxi-Cosi compatibles, merci de lire attentivement la notice fournie avec l'embase.
5. Sinon, CabrioFix peut être installé en utilisant la ceinture de sécurité à 3 points de votre véhicule.

DE

1. In Kombination mit einer speziellen Maxi-Cosi ISOFIX-Basis ist der CabrioFix ein ISOFIX-KINDERRÜCKHALTESYSTEM. Er ist zugelassen nach Verordnung Nr. 44, Serie 04 mit Änderungen für die allgemeine Verwendung in Fahrzeugen, die mit ISOFIX-Verankerungssystemen ausgestattet sind.
2. Er passt in Fahrzeuge mit Positionen, die als ISOFIX-Positionen zugelassen sind, abhängig von der Kategorie des Kindersitzes und der Befestigung.
3. Die Massengruppen- und die ISOFIX-Größenklasse, für die diese Vorrichtung gedacht ist: rückwärts gerichtet (Gr0+, 0 - 13 kg, Klassengröße C, D, E).
4. Wenn der CabrioFix in einer der dedizierten Maxi-Cosi-Basen montiert wird, stelle bitte sicher, dass Du das Handbuch dieser Basis sorgfältig liest.
5. Alternativ kann der CabrioFix mit dem 3-Punkt-Sicherheitsgurt Deines Autos verwendet werden.



NL

1. Gecombineerd met een van de daarvoor bestemde Maxi-Cosi ISOFIX bases, de CabrioFix is een ISOFIX kinderbevestigingssysteem. Het is goedgekeurd volgens de veiligheidsnorm nr. 44, serie 04 met aanpassingen voor het algemeen gebruik in voertuigen die uitgerust zijn met ISOFIX-verankeringsystemen.
2. Het past in voertuigen met posities die goedgekeurd zijn als ISOFIX-posities, afhankelijk van de categorie van de autostoel en de bevestiging.
3. De massagroep en de ISOFIX-klasse waarvoor het bevestigingssysteem is bedoeld is : achterwaarts gericht (Gr0+, 0-13 kg, klasse C, D, E).
4. Als de CabrioFix op een van de daarvoor bestemde Maxi-Cosi ISOFIX bases is geïnstalleerd, lees de gebruiksaanwijzing hiervan aandachtig door.
5. De CabrioFix kan ook in de auto gebruikt worden met de 3-punts gordel van uw auto.

IT

1. In combinazione con la base ISOFIX Maxi-Cosi dedicata, CabrioFix è un SISTEMA DI RITENUTA PER BAMBINI ISOFIX. È omologato ai sensi del regolamento n. 44, serie di modifiche 04 per un utilizzo generico in veicoli provvisti di sistemi di fissaggio ISOFIX.
2. È adatto per essere installato nei veicoli nelle posizioni approvate come posizioni ISOFIX, a seconda della categoria di seggiolino auto e della struttura di ritenuta.
3. Il gruppo di peso e la classe di taglia ISOFIX per cui è ideato il seggiolino: nel senso contrario di marcia (Gr 0+, 0-13 kg, classe C,D,E).
4. Se CabrioFix è installato su una base Maxi-Cosi, assicurarsi di leggere attentamente il manuale di istruzioni della base.
5. In alternativa, il CabrioFix può essere installato utilizzando la cintura di sicurezza a 3 punti dell'auto.

SV

1. I kombination med en för ändamålet avsedd Maxi-Cosi ISOFIX-bas, är CabrioFix ett SYSTEM MED ISOFIX-BILBARNSTOL. Den är godkänd för bestämlsen Nr. 44, 04 serier för förbättring av allmän användning i fordon utrustade med ISOFIX fästspänningssystem.
2. Den passer fordon med positioner som godkänts som ISOFIX-positioner, beroende på barnstolens kategori och fästspänning.
3. Viktgruppen och ISOFIX:ens storleksklass för vilken denna enhet är avsedd: bakåtvänd (Gr. 0+, 0-13 kg, storleksklass C,D,E)
4. När CabrioFix installeras på en av de för detta avsedda Maxi-Cosi-baserna, läs basens bruksanvisning noggrant.
5. Alternativt kan CabrioFix:en installeras med bilens trepunktsbälte.



DA

1. Sammen med en dedikeret Maxi-Cosi ISOFIX base, er CabrioFix et ISOFIX barnefastspændingssystem. Den er godkendt i henhold til Regulation nr. 44, 04 serie tillæg for general brug i køretøjer der er udstyret med ISOFIX forankringssystemer.
2. Det passer i køretøjer med placeringer godkendt som ISOFIX-placeringer (som beskrevet i køretøjets manual), afhængig af børnesædet og fastgørelsesmetodens kategori.
3. Tiltænkt massegruppe og ISOFIX størrelsesgruppe for enheden er: bagudvendt (Gr0+, 0-13 kg, klassestørrelse C, D, E).
4. Sørg for at læse manualen grundigt, hvis du installerer CabrioFix på en af de dedikerede Maxi-Cosi baser.
5. Alternativt kan CabrioFix installeres ved brug af din bils 3-punktssikkerhedssele.

FI

1. Käytettyinä yhdessä erityisen MaxiCosi ISOFIX-alustan kanssa CabrioFix on ISOFIX-TURVAISTUINJÄRJESTELMÄ. Se on hyväksytty asetuksen nro 44,04 muutossarjan mukaisesti yleiseen käyttöön ajoneuvoissa, joissa on ISOFIX-kiinnitysjärjestelmä.
2. Se sopii ajoneuvoihin, joissa on ISOFIX-paikoiksi hyväksytyt kiinnityspaikat, riippuen turvaistuimen ja kiinnityksen kategoriasta.
3. Tämä laite on tarkoitettu seuraavaan massaryhmään ja ISOFIX-kokoluokkaan: kasvot taaksepäin (Gr0+, 0-13 kg, kokoluokka C,D,E).
4. Kun CabrioFix asennetaan yhteen sille tarkoitetuista Maxi-Cosi-alustoista, muista lukea tämän alustan käyttöohjeet huolellisesti.
5. Vaihtoehtoisesti, CabrioFix voidaan asentaa käyttämällä auton 3-pisteturvavöitä.

PL

1. W połączeniu ze specjalną podstawą ISOFIX Maxi-Cosi foteliki CabrioFix stanowią SYSTEM PODTRZYMUJĄCY DZIECKO ZGODNY ZE STANDARDEM ISOFIX. Został on zatwierdzony na podstawie szeregu poprawek do rozporządzenia nr 44, 04, do użytku ogólnego w pojazdach wyposażonych w system mocowania ISOFIX.
2. Pasuje do pojazdów z miejscami mocowania zatwierdzonymi jako punkty ISOFIX, w zależności od kategorii fotelika dziecięcego i sposobu mocowania.
3. Grupa wagowa oraz klasa rozmiaru ISOFIX, do której przeznaczony jest produkt: mocowany tyłem do kierunku jazdy (Gr0+, 0-13 kg, klasa rozmiaru C,D,E)
4. W przypadku mocowania fotelika CabrioFix do specjalnej podstawy Maxi-Cosi należy dokładnie zapoznać się z instrukcją obsługi podstawy.
5. Fotelik CabrioFix można także zamocować za pomocą 3-punktowego pasa bezpieczeństwa samochodu.

NO

1. I kombinasjon med en dedikert Maxi-Cosi ISOFIX-base, er CabrioFix et ISOFIX



BARNESIKKERHETSSYSTEM. Det er godkjent i henhold til forskrift nr. 44, 04-serie med endringer for generell bruk i kjøretøy utstyrt med ISOFIX-festesystemer.

2. Det vil passe til kjøretøy med stillinger som er godkjent som ISOFIX-stillinger, avhengig av kategorien av barnesetet og inventaret.

3. Seriegruppen og ISOFIX-størrelsesklassen som denne enheten er beregnet til, er: bakovervendt (Gr0 +, 0-13 kg, klassestørrelse C, D, E)

4. Når CabrioFix er installert på en av de dedikerte Maxi-Cosi-basene, må du passe på at du leser brukerhåndboken til denne basen nøye.

5. Alternativt kan CabrioFix installeres ved å bruke bilens 3-punktsbelte.

RU

1. В сочетании с основанием, выделенным под автокресло Maxi-Cosi с креплением ISOFIX, автокресло CabrioFix является системой удержания ребенка с креплениями ISOFIX. Оно одобрено в соответствии с поправками к европейским стандартам безопасности (ECE R44/04) для общего использования на автомобилях, оснащенных системами крепления ISOFIX.

2. Оно подходит для автомобилей с положениями, утвержденными как положения ISOFIX, в зависимости от категории детского автокресла и крепления.

3. Весовая группа и класс размера ISOFIX, предусмотренные для данного устройства: положение лицом назад (Gr0 + (до одного года), вес до 13 кг, класс размера C, D, E).

4. При установке автокресла CabrioFix на одном из оснований, выделенных для автокресел Maxi-Cosi, убедитесь, что вы внимательно прочитали руководство пользователя этого основания.

5. В качестве альтернативы автокресло CabrioFix можно установить, используя трехточечный ремень безопасности вашего автомобиля.

TR

1. CabrioFix, özel Maxi-Cosi ISOFIX tabanıyla birlikte bir ISOFIX ÇOCUK OTO GÜVENLİK KOLTUĞU SISTEMİDİR. ISOFIX bağlantı sistemlerine sahip araçlarda genel kullanım için 44 sayılı Yönetmeliğin, 04 değişiklik dizisine uygundur.

2. Çocuk oto güvenli koltuğu ve bağlantı sisteminin kategorisine bağlı olarak ISOFIX konumları olarak onaylı konulara sahip araçlara takılabilir.

3. Bu cihazın amacına yönelik ağırlık grubu ve ISOFIX boyut sınıfı: sürüş yönünün tersine bakan konum (Gr0 +, 0-13 kg, sınıf boyutu C, D, E)

4. CabrioFix, özel Maxi-Cosi tabanlarından birine takıldığında bu tabanın kullanım kılavuzunu dikkatle okuduğunuzdan emin olun.

5. Alternatif olarak, CabrioFix aracınızın 3 noktalı emniyet kemeri kullanılarak da takılabilir.



HR

1. U kombinaciji s određenom Maxi-Cosi ISOFIX bazom, CabrioFix je SUSTAV ZA VEZANJE DJETETA ISOFIX. Odobren je na temelju Uredbe br. 44, koja je izmijenjena i dopunjena serijom 04 za opću upotrebu u vozilima opremljenima sustavima za vezanje ISOFIX.
2. Odgovara vozilima s položajima koji su odobreni kao ISOFIX položaji, ovisno o kategoriji autosjedalice i opreme.
3. Grupa kilograma i razred veličine ISOFIX sustava za koji je ovaj uređaj namijenjen: položaj obrnut od smjera vožnje (Gr0+, 0-13 kg, razred C, D, E)
4. Kada je CabrioFix postavljen na odgovarajuću Maxi-Cosi bazu, svakako pažljivo pročitajte korisnički priručnik baze.
5. U suprotnom, CabrioFix se može postaviti pomoću sigurnosnog pojasa vozila koji se veže u tri točke.

SK

1. V kombinácii s príslušnou základňou Maxi-Cosi ISOFIX tvorí CabrioFix detský zádržný systém ISOFIX. Tento systém zodpovedá požiadavkám nariadenia č. 44, 04 z radu dodatkov pre všeobecné použitie vo vozidlách vybavených zabezpečovacími systémami ISOFIX.
2. Tento výrobok je možné používať vo vozidlách so schválenými systémami zabezpečenia podľa štandardu ISOFIX, v závislosti od kategórie detskej sedačky a systému uchytenia.
3. Skupinová trieda a trieda ISOFIX, pre ktorú je tento výrobok určený, je: smerujúca dozadu (Gr0+, 0-13 kg, trieda veľkosti C, D, E)
4. Ak je výrobok CabrioFix inštalovaný na niektorú zo základní Maxi-Cosi, starostlivo si, prosím, prečítajte používateľskú príručku k danej základni.
5. Prípadne je možné výrobok CabrioFix inštalovať pomocou 3-bodového bezpečnostného pásu vo vašom vozidle.

BG

1. В комбинация с основата Maxi-Cosi по ISOFIX, CabrioFix е ISOFIX СИСТЕМА ЗА ОБЕЗОПАСЯВАНЕ НА ДЕЦА. Тя е одобрена в съответствие с Разпоредба №. 44, 04 серия промени относно общата употреба в превозни средства, снабдени със системи за закрепване ISOFIX.
2. Системата е съвместима с превозни средства с позиции на седалките места, одобрени като позиции по ISOFIX в зависимост от категорията на детското столче и начина на закрепване.
3. Масовата група и класа размер по ISOFIX, за които е предназначено устройството, са: обрнато назад (Gr0+, 0–13 кг, клас размер C,D,E)
4. Когато CabrioFix се монтира върху специална основа Maxi-Cosi, прочетете внимателно ръководството за потребителя на съответната основа.
5. Алтернативно системата CabrioFix може да се монтира чрез използване на 3-точковия безопасен колан във Вашия автомобил.



UK

1. У поєднанні з основою, виділеною під автокрісло Maxi-Cosi з кріпленням ISOFIX, автокрісло CabrioFix є системою утримання дитини з кріпленням ISOFIX. Воно схвалене відповідно до поправок до європейських стандартів безпеки (ECE R44/04) для загального використання на автомобілях, оснащених системами кріплення ISOFIX.

2. Воно підходить для автомобілів з положеннями, затвердженими як положення ISOFIX, в залежності від категорії дитячого автокрісла і кріплення.

3. Вагова група і клас розміру ISOFIX, передбачені для даного пристрою: положення обличчям назад (Gr0 + (до одного року), вага до 13 кг, клас розміру C, D, E).

4. При встановленні автокрісла CabrioFix на одній з основ, виділених для автокрісел Maxi-Cosi, переконайтеся, що ви уважно прочитали керівництво користувача цієї основи.

5. В якості альтернативи автокрісло CabrioFix можна встановити, використовуючи триточковий ремінь безпеки вашого автомобіля.

HU

1. A kifejezetten erre a célra kialakított Maxi-Cosi ISOFIX alappal történő használat esetén a CabrioFix egy ISOFIX GYERMEKRÖGZÍTŐ RENDSZER. Az általános használatra tervezett, ISOFIX rögzítési rendszerekkel felszerelt járművekre vonatkozó, 44. számú szabályozás 04. módosításcsomagjában került jóváhagyásra.

2. A gyerekülés típusától és az alkatrészektől függően olyan járművekhez illeszthető, amelyek jóváhagyott ISOFIX kiállításokkal rendelkeznek.

3. Az eszköz az alábbi tömegcsoportokhoz és ISOFIX méretosztályokhoz készült: menetiránnyal ellentétes (Gr0+, 0-13 kg, C,D,E méretosztály)

4. Amikor a CabrioFix gyerekülést rögzíti valamelyik, erre a célra kialakított Maxi-Cosi alapra, kérjük, figyelmesen olvassa el az alaphoz tartozó használati utasítást.

5. Alternatív lehetőségként a CabrioFix az autó 3 pontos biztonsági övének segítségével is rögzíthető.

SL

1. V kombinaciji z namensko Maxi-Cosi ISOFIX bazo, CabrioFix je SISTEM ZA ZADRŽEVANJE OTROK ISOFIX. Homologiran je po Pravilniku št. 44, 04 serije sprememb za splošno uporabo v vozilih, opremljenih s sistemom pritrditve ISOFIX.

2. Namestiti ga je mogoče v vozila z mesti, homologiranimi kot mesta ISOFIX, glede na kategorijo otroškega sedeža in pritrditve.

3. Skupina mase in skupina velikosti ISOFIX, ki ji je ta naprava namenjena: obrnjeno v obratni smeri vožnje (Gr0+, 0-13 kg, skupina velikosti C,D,E)



4. Ko je CabrioFix nameščen na namenske Maxi-Cosi baze, se prepričajte, da ste pozorno prebrali navodila za uporabo te baze.
5. Alternativno je mogoče namestiti CabrioFix z uporabo 3-točkovnega varnostnega pasu v vašem vozilu.

ET

1. Koos spetsiaalse Maxi-Cosi ISOFIXi alusega on CabrioFix ISOFIXi TURVASÜSTEEM LASTELE. See on heaks kiidetud kooskõlas määruse nr 44.04 järjestikuste muudatuste nõuetega üldiseks kasutamiseks kinnitussüsteemiga ISOFIX varustatud autodes.
2. See sobib sõidukitesse, mille asendid on heaks kiidetud ISOFIXi asenditena, sõltuvalt lapseistme ja kinnituste kategooriast.
3. Kaalurühm ja ISOFIXi suurusklass, mille jaoks see seade on ette nähtud: suunaga tahapool (Gr0+, 0-13 kg, suurusklassid C, D, E).
4. Kui CabrioFix paigaldatakse ühele spetsiaalsetest Maxi-Cosi alustest, lugege kindlasti hoolikalt selle aluse kasutusjuhendit.
5. Teise võimalusena saab CabrioFixi paigaldada auto 3-punkti-turvarihma abil.

CZ

1. V kombinaci s odpovídající základnou Maxi-Cosi ISOFIX tvoří CabrioFix dětský zadržovací systém ISOFIX. Tento systém odpovídá požadavkům nařízení č. 44, 04 z řady dodatků pro obecné použití ve vozidlech vybavených zabezpečovacími systémy ISOFIX.
2. Tento výrobek lze používat ve vozidlech se schválenými systémy zabezpečení dle standardu ISOFIX, v závislosti na kategorii dětské sedačky a systému uchycení.
3. Skupinová třída a třída ISOFIX, pro kterou je tento výrobek určen, je: směřující dozadu (Gr0+, 0-13 kg, třída velikosti C,D,E)
4. Pokud je výrobek CabrioFix instalován na některou ze základen Maxi-Cosi, pečlivě si prosím přečtěte uživatelskou příručku k dané základně.
5. Případně je možné výrobek CabrioFix instalovat pomocí 3bodového bezpečnostního pásu ve vašem vozidle.

EL

1. Σε συνδυασμό με τη βάση ISOFIX της Maxi-Cosi, το CabrioFix είναι ένα ΣΥΣΤΗΜΑ ΣΥΓΚΡΑΤΗΣΗΣ ΠΑΙΔΙΩΝ ISOFIX. Έχει εγκριθεί δυνάμει της σειράς 04 των τροπολογιών του κανονισμού αριθ. 44 για γενική χρήση σε οχήματα με συστήματα αγκύρωσης ISOFIX.
2. Προορίζεται για τοποθέτηση σε οχήματα με θέσεις εγκεκριμένες ως θέσεις ISOFIX, ανάλογα με την κατηγορία του παιδικού καθίσματος και τη βάση στήριξης.
3. Η ομάδα μάζας και η κατηγορία μεγέθους ISOFIX για τις οποίες προορίζεται το παρόν σύστημα είναι: με μέτωπο προς τα πίσω (Gr0+, 0 έως 13 κιλά, κατηγορία μεγέθους Γ, Δ, Ε)



- Όταν το CabrioFix εγκατασταθεί σε μία από τις βάσεις της Maxi-Cosi, βεβαιωθείτε ότι έχετε διαβάσει το εγχειρίδιο χρήσης αυτής της βάσης προσεκτικά.
- Εναλλακτικά, μπορείτε να εγκαταστήσετε το CabrioFix χρησιμοποιώντας τη ζώνη ασφαλείας τριών σημείων του αυτοκινήτου σας.

RO

- În combinație cu o bază ISOFIX Maxi-Cosi dedicată, CabrioFix este un SISTEM ISOFIX DE REȚINERE A CŔPILULUI. Este aprobat conform Regulamentului nr. 44, seria 04 de modificări de uz general pentru vehiculele echipate cu sisteme de ancorare ISOFIX.
- Se potrivește autoturismelor cu poziții aprobate ca poziții ISOFIX, în funcție de categoria scaunului pentru copil și a dispozitivului de fixare.
- Categoria de masă și clasa de mărime pentru care acest dispozitiv a fost creat este: în spate (Gr0 +, 0-13 kg, clasă de mărime C, D, E)
- Când CabrioFix este instalat pe una dintre bazele dedicate Maxi-Cosi, citiți cu atenție manualul de utilizare al acesteia baze.
- Altfel, CabrioFix poate fi instalat utilizând centura de siguranță în 3 puncte a mașinii.

AR

- إن عبارة عن نظام لتأمين الطفل يتوافق مع معيار التثبيت ISOFIX، ويتم استخدامه بالإضافة إلى قاعدة مخصصة لتلك المقاعد تتوافق مع معيار التثبيت ISOFIX ومقدمة من شركة Maxi-Cosi. وقد تم اعتماده بموجب مجموعة تعديلات التشريع رقم 44,04، لاستخدامه بشكل عام داخل المركبات المزودة بنظم التثبيت ISOFIX.
- سيتناسب المنتج مع المركبات التي تنتج المواضع التي تم اعتمادها كمواضع تثبيت وفقاً لمعيار ISOFIX، ويتوقف ذلك على فئة مقعد الطفل وسبل التثبيت.
- مجموعة الوزن وفئة الحجم المتوافق مع معيار ISOFIX اللتان تم تصنيع هذا الجهاز ليتناسب معهما: للوضع المواجه للجزء الخلفي من السيارة (المجموعة 0+، 0-13 كجم، الحجم من فئة C، D، E)
- عند تركيب كرسي CabrioFix على إحدى القواعد المخصصة لهذا الغرض والمقدمة من شركة Maxi-Cosi، يرجى الحرص على القراءة الدقيقة لدليل المستخدم الخاص بتلك القاعدة.
- وبدلاً من ذلك، يمكن تركيب كرسي CabrioFix باستخدام حزام الأمان المزود بثلاث نقاط للتثبيت بسيارتك.



EN

This child restraint is classified for "Universal and semi-universal" use and is suitable for fixing into the seat position of the following cars:

IMPORTANT:

For a complete list of cars, please visit www.maxi-cosi.com/car-fitting-list

FR

Ce dispositif de retenue pour enfants appartient à la catégorie "Universel et semi-universel" et peut-être installé aux places assises des véhicules suivants:

IMPORTANT :

Pour obtenir une liste complète des véhicules, rendez-vous sur www.maxi-cosi.com/car-fitting-list

DE

Das Gurtsystem ist für eine "Universell und semi-universal" Verwendung klassifiziert und für Befestigung am Sitz der folgenden Automodelle geeignet:

WICHTIG:

Eine komplette Liste der Fahrzeuge finden Sie unter www.maxi-cosi.com/car-fitting-list

NL

Dit kinderautostoeltje is geclassificeerd voor "Universeel en semi-universeel" gebruik en is geschikt om vastgemaakt te worden op de zitplaatsen van de volgende auto's:

BELANGRIJK:

Voor een volledige lijst van auto's, ga naar www.maxi-cosi.com/car-fitting-list

IT

Questo dispositivo di ritenuta per bambini è classificato per l'uso "Universale e semi-universale" ed è adatto per il fissaggio sul sedile delle vetture seguenti:

IMPORTANTE:

Per un elenco completo delle vetture, vetture compatibili, visitare il sito www.maxi-cosi.com/car-fitting-list

SV

Detta barnsäkerhetssystem klassificeras som "Universal och semiuniversal" användning och är lämpligt för montering på nedan angivna sittplatser i följande fordon:

VIKTIGT:

En fullständig lista över bilar finns på www.maxi-cosi.com/car-fitting-list

DA

Denne autostol er klassificeret til "universal" og halv-universal brug og egner sig til fastgørelse på følgende bilers siddepladser:

VIGTIGT:

En komplet liste over biler findes på www.maxi-cosi.com/car-fitting-list

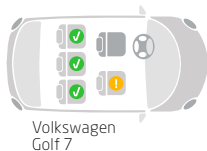



FI

Tällä lapsen turvaistuimella on käyttöluokitus "Universaali ja semi-universaali" ja se sopii kiinnitettäväksi seuraavien autojen istuinpaikoille:

TÄRKEÄÄ:

Täydellinen lista autoista on nähtävissä osoitteessa www.maxi-cosi.com/car-fitting-list

PL

Ten fotelik dla dzieci jest sklasyfikowany jako „uniwersalny i częściowo uniwersalny” i nadaje się do zamocowania do fotela samochodowego w następujących samochodach:

WAŻNE:

Pełną listę samochodów można znaleźć pod adresem www.maxi-cosi.com/car-fitting-list

NO

Dette barnesikkerhetssystemet er klassifisert for "universell og semi-universell" bruk og er egnet for montering på bilseter i følgende kjøretøy:

VIKTIG:

For en fulstending liste over biler, besøk www.maxi-cosi.com/car-fitting-list

RU

Это детское кресло классифицируется для использования как «универсальное и полууниверсальное» и подходит для крепления на сиденья следующих автомобилей:

ВАЖНО:

Полный список автомобилей доступен на www.maxi-cosi.com/car-fitting-list

TR

Bu çocuk oto güvenli koltuğu "Evrensel ve yarı evrensel" kullanım için sınıflandırılmıştır ve aşağıdaki araçların koltuk numaralarına sabitlenmeye uygundur:

ÖNEMLİ:

Eksiksiz araç listesi için lütfen www.maxi-cosi.com/car-fitting-list adresini ziyaret edin

HR

Ovaj sustav vezivanja pojaseva je klasificiran za "univerzalnu i poluuniverzalnu" uporabu te je prikladan za učvršćivanje na sjedala sljedećih automobila:

VAŽNO:

Za kompletan popis automobila molimo posjetite www.maxi-cosi.com/car-fitting-list

SK

Tento detský zádržný systém je klasifikovaný na „univerzálne a polouniverzálne” použitie a je vhodný na zabezpečenie polohy sedačky v nasledujúcich vozidlách:

DŮLEŽITÉ:

Úplný zoznam automobilov nájdete na www.maxi-cosi.com/car-fitting-list

BG

Тази система за обезопасяване на деца е класифицирана за „универсална и полууниверсална“

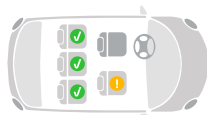

Volkswagen
Golf 7



употреба и е подходяща за закрепване към местата за сядане на следните автомобили:

ВАЖНО:

За пълен списък на автомобилите посетете www.maxi-cosi.com/car-fitting-list

UK

Ця система утримання дитини класифікується як така, що призначена для «універсального» використання та підходить для фіксації на місцях сидінь таких автомобілів:

ВАЖЛИВО:

Повний список автомобілів доступний на

www.maxi-cosi.com/car-fitting-list

HU

Jelen gyermekbiztonsági eszköz univerzális és féluiverzális használatúnak minősül, és a következő járművekbe szerelhető be:

FONTOS:

A járművek teljes listája ügyében látogassa meg a

www.maxi-cosi.com/car-fitting-list

SL

Otroški varnostni sedež je razvrščen za »univerzalno in delno univerzalno« uporabo in je primeren za namestitve na sedeže naslednjih avtomobilov:

POMEMBNO:

Za popoln seznam avtomobilov obiščite stran www.maxi-cosi.com/car-fitting-list

ET

Käesolev lapse turvasüsteem on kasutuse poolest liigitatud universaalseks ja pooluniversaalseks ning on sobiv järgmiste autode järgmistele istmetele kinnitamiseks:

TÄHTIS:

Täieliku sõidukite nimekirja leiate veebisaidilt www.maxi-cosi.com/car-fitting-list

CZ

Tento zádržný systém pro děti je určen pro „univerzální“ nebo „polouniverzální“ použití a je vhodný k připevnění na sedadla následujících vozidel:

DŮLEŽITÉ:

Úplný seznam vozidel naleznete na webu www.maxi-cosi.com/car-fitting-list

EL

Αυτό το σύστημα συγκράτησης παιδιών ανήκει στην κατηγορία “γενικής και ημι-γενικής” χρήσης και είναι κατάλληλο για προσαρμογή στα καθίσματα των ακόλουθων αυτοκινήτων:

ΣΗΜΑΝΤΙΚΟ:

Για τον πλήρη κατάλογο των αυτοκινήτων, παρακαλούμε επισκεφθείτε τη διεύθυνση www.maxi-cosi.com/car-fitting-list

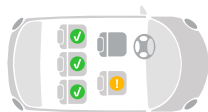

Volkswagen
Golf 7



RO

Dispozitivul de reținere a copilului este clasificat ca sistem pentru uz „universal și semi-universal”, el fiind potrivit pentru a fixa în poziția scaunului în următoarele autovehicule:

IMPORTANT:

Pentru lista completă a autovehiculelor, vă rugăm să vizitați www.maxi-cosi.com/car-fitting-list

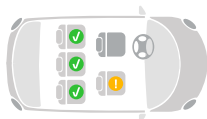

Volkswagen
Golf 7

AR

إن نظام تأمين الطفل هذا مصنف ضمن الفئة المناسبة للاستخدام في كافة المركبات "Universal" والفئة المناسبة للاستخدام المقتصر على مركبات محددة "Semi-universal"، ويصلح كذلك للتثبيت في موضع المقعد بالسيارات التالية:

معلومات مهمة:

للوصول إلى قائمة كاملة بالسيارات المناسبة، يُرجى زيارة الموقع www.maxi-cosi.com/car-fitting-list

EN

INSTRUCTIONS FOR USE

FR

MODE D'EMPLOI

DE

GEBRAUCHSANWEISUNG

NL

GEBRUIKSAANWIJZING

IT

ISTRUZIONI D'USO

SV

ANVÄNDARINSTRUKTIONER

DA

BRUGSANVISNING

FI

KÄYTTÖOHJEET

PL

INSTRUKCJA OBSŁUGI

NO

BRUKSANVISNING

RU

ИНСТРУКЦИЯ ПО ПРИМЕНЕНИЮ

TR

KULLANIM TALIMATLARI

HR

UPUTSTVO ZA UPORABU

SK

INŠTRUKCIE NA POUŽITIE

BG

ИНСТРУКЦИИ ЗА УПОТРЕБА

UK

ІНСТРУКЦІЯ ПО ЗАСТОСУВАННЮ

HU

HASZNÁLATI UTASÍTÁSOK

SL

NAVODILA ZA UPORABO

ET

KASUTUSJUHEND

CZ

INSTRUKCE K POUŽITÍ

EL

ΟΔΗΓΙΕΣ ΧΡΗΣΕΩΣ

RO

INSTRUCȚIUNI DE UTILIZARE

AR

تعليمات الاستعمال



EN	Ready to go	TR	Gitmeye hazır
FR	Prêt à partir	HR	Spremni za pokret
DE	Bereit zur Abfahrt	SK	Pripravený na jazdu
NL	Klaar om te gaan	BG	Готови за пътуване
IT	Si parte	SK	Готовність до поїздки
SV	Redo att åka	HU	Indulásra kész
DA	Klar til at tage af sted	SL	Pripravljen za vožnjo
FI	Valmiina lähtöön	ET	Valmis
PL	Gotowy do użycia	CZ	Připraveno k jízdě
NO	Klar til å gå	EL	Έτοιμοι για αναχώρηση
RU	Готов к поездке	RO	Gata de plecare
		AR	الاستعداد للذهاب



www.maxi-cosi.com

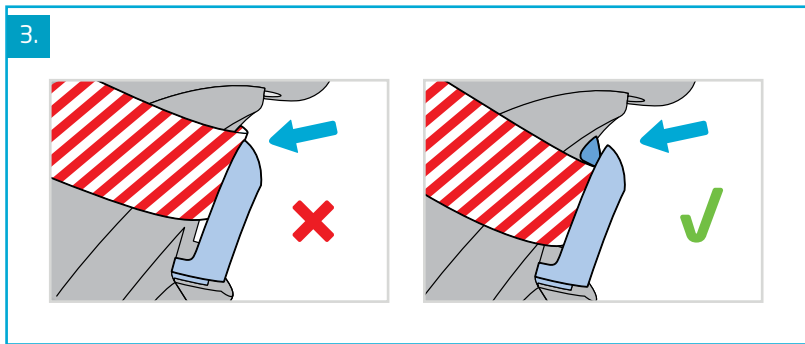
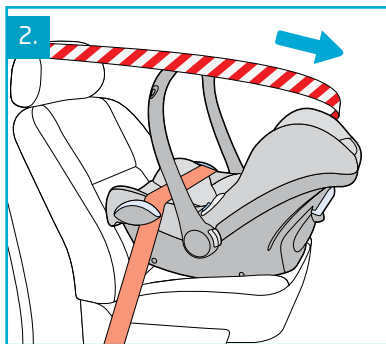
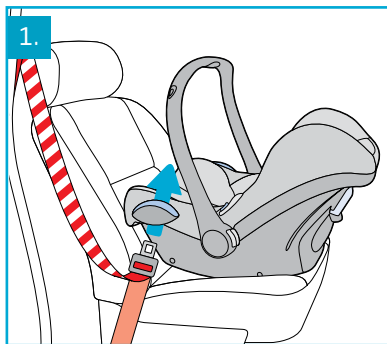

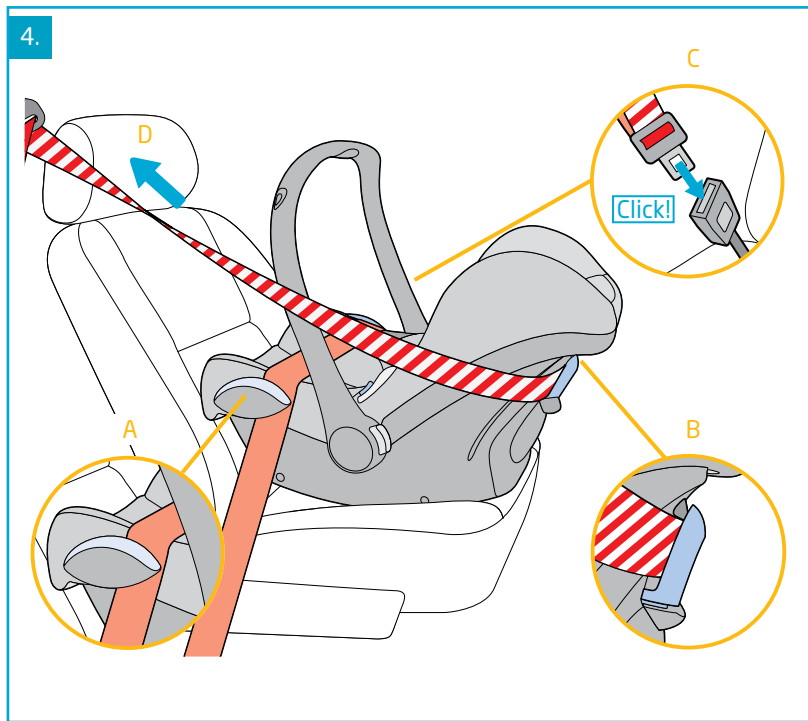

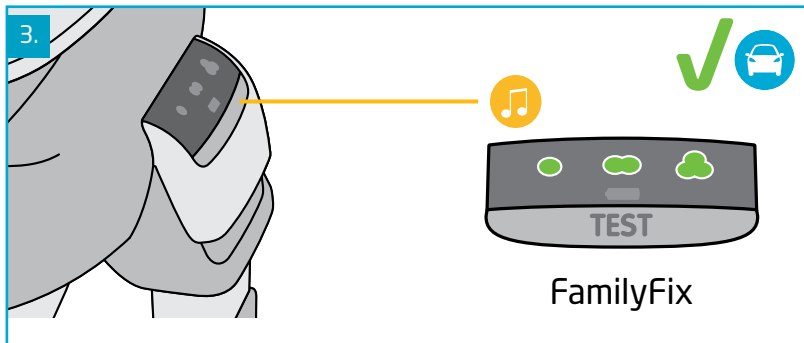
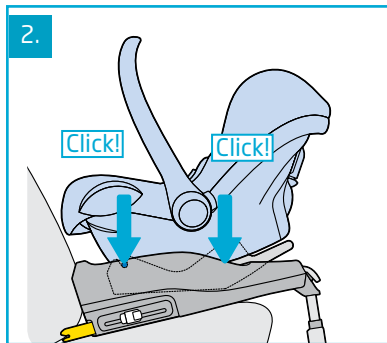
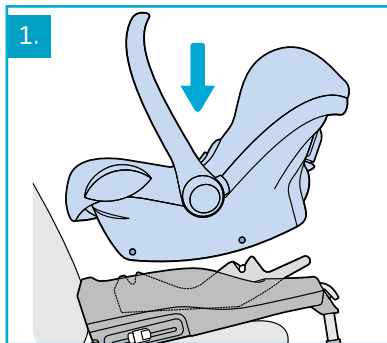

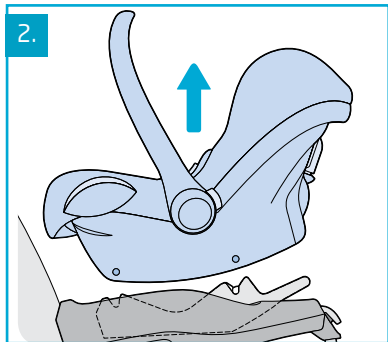
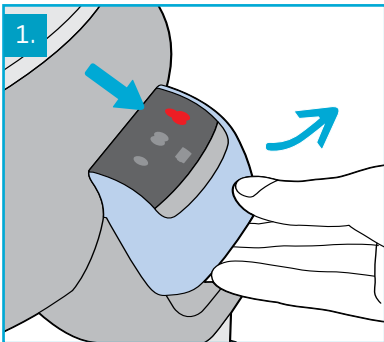



EN	Child installation	TR	Çocuğun yerleştirilmesi
FR	Installation de l'enfant	HR	Stavljanje djeteta
DE	Anschnallen des Kindes	SK	Inštalácia pre deti
NL	Plaatsen van het kind	BG	Монтиран продукт за деца
IT	Accomodare il bambino	UK	Розміщення дитини
SV	Placera barnet	HU	Gyermek behelyezésé
DA	Barneinstallation	SL	Namestitev otroka
FI	Lapsen asettaminen	ET	Lapse paigutamine
PL	Umieszczanie i zabezpieczanie dziecka	CZ	Umístění dítěte
NO	Plassering av barnet	EL	Τοποθέτηση του παιδιού
RU	Размещение ребенка	RO	Introducerea copilului
		AR	تثبيت الطفل



www.maxi-cosi.com



1.

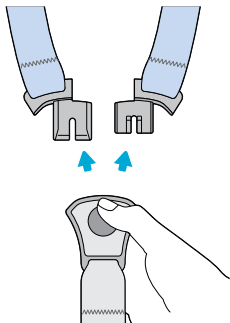

2.

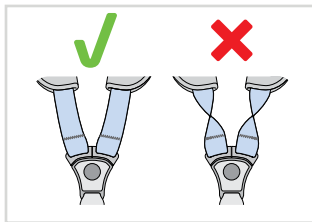
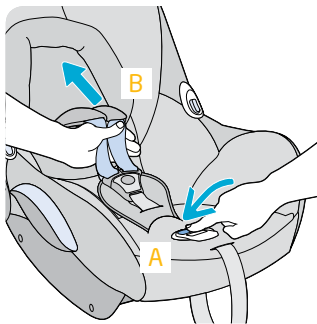

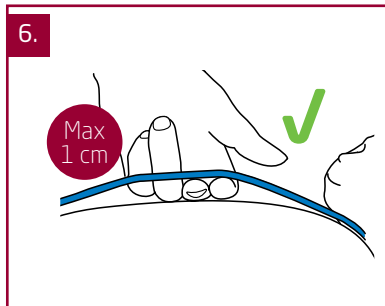
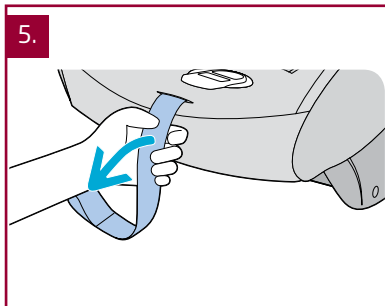
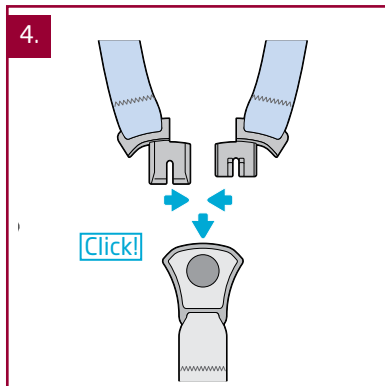
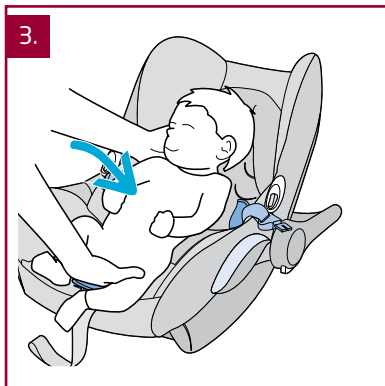

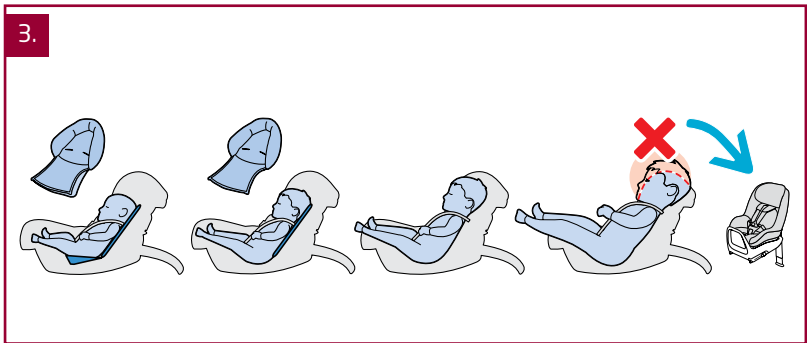
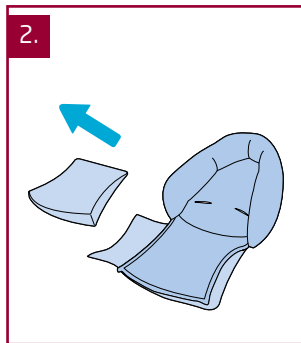
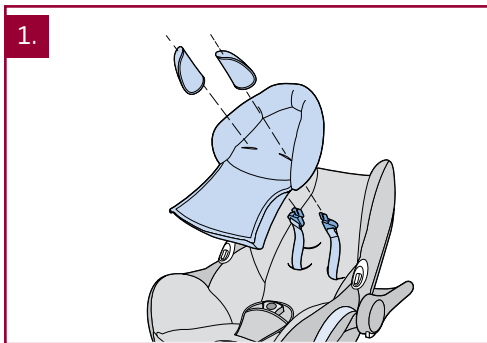



1.

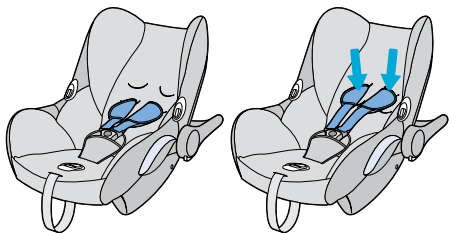

2.

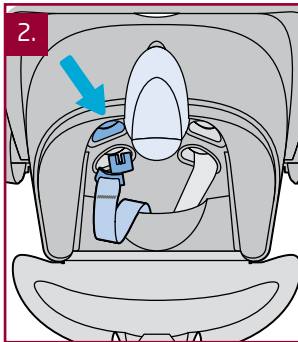

3.

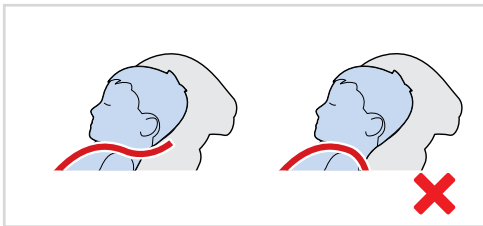



1.

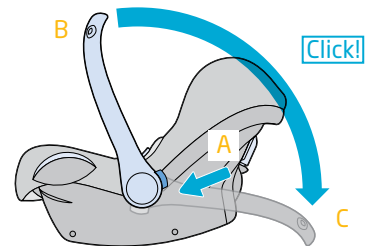

2.

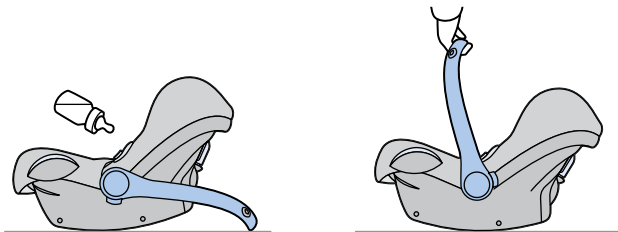



3.

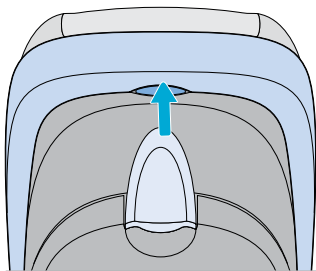

4.

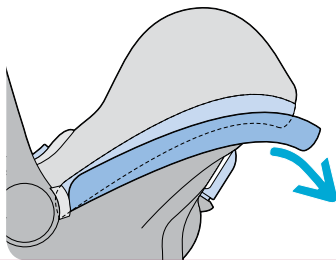

5.

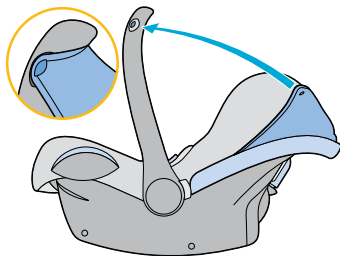

6.

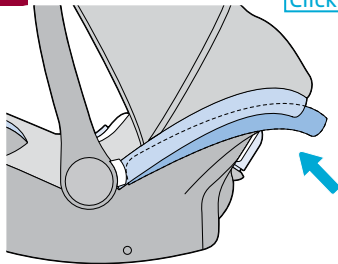



EN	Stroller + car seat	HR	Kolica + auto sjedalica za bebu
FR	Poussette + siège-auto	SK	Kočik + detská autosedačka
DE	Kinderwagen + Babyschale	BG	Количка + Детска седалка за кола
NL	Wandelwagen + autostoeltje voor baby's	UK	Коляска + автокрісло
IT	Passeggino + seggiolino auto	HU	Babakocsi + gyermek biztonsági autósülés
SV	Barnvagn + babyskydd	SL	Otroški voziček + otroški avtosedež
DA	Klapvogn + babysæde	ET	Lapsevanker + lapse autoiste
FI	Rattaat + vauvan turv	CZ	Kočárek + dětská autosedačka
PL	Wózek + fotelik samochodowy	EL	Καρότσι + κάθισμα αυτοκινήτου
NO	Vogn + bilsete for babyer	RO	Cărucior + scaun automobil pentru co
RU	Коляска + автокрес	AR	عربة الأطفال + كرسي أوتوماتيكي للرضع
TR	Puset + oto güvenli koltuğu		



www.maxi-cosi.com



1.

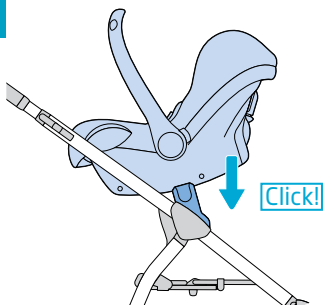

2.

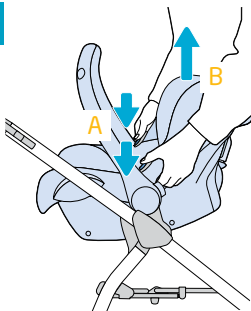

3.





EN	Plane installation	RU	Установка автокресла в саолете
FR	Installation en avion	SK	Umiestnenie v lietadle
DE	Flugzeuginstallation	BG	Монтиране в самолет
NL	Plaatsen in het vliegtuig	UK	Встановлення автокрісла в літаку
IT	Installazione in aereoaplano	HU	Repülőgépbe történő beszerelés
SV	Installering i flygplan	SL	Namestitev na letalu
DA	Installation på fly	ET	Paigaldamine lennukisse
FI	Asennus lentokoneessa	CZ	Umístění v letadle
PL	Montaż w samolocie	EL	Τοποθέτηση καθίσματος στο αεροπλάνο
NO	Installasjon på fly	RO	Instalarea în avion
TR	Uçak koltuğuna montaj	AR	تري اطلاب بيكرتلا
HR	Postavljanje u zrakoplovu		



www.maxi-cosi.com

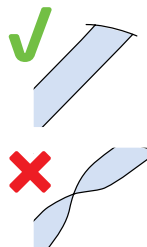
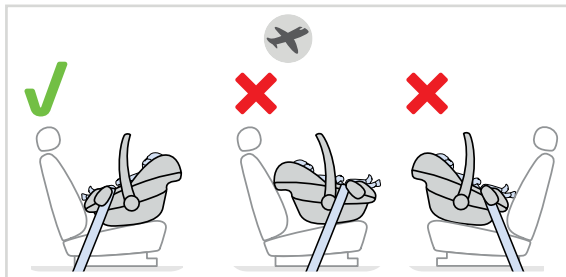
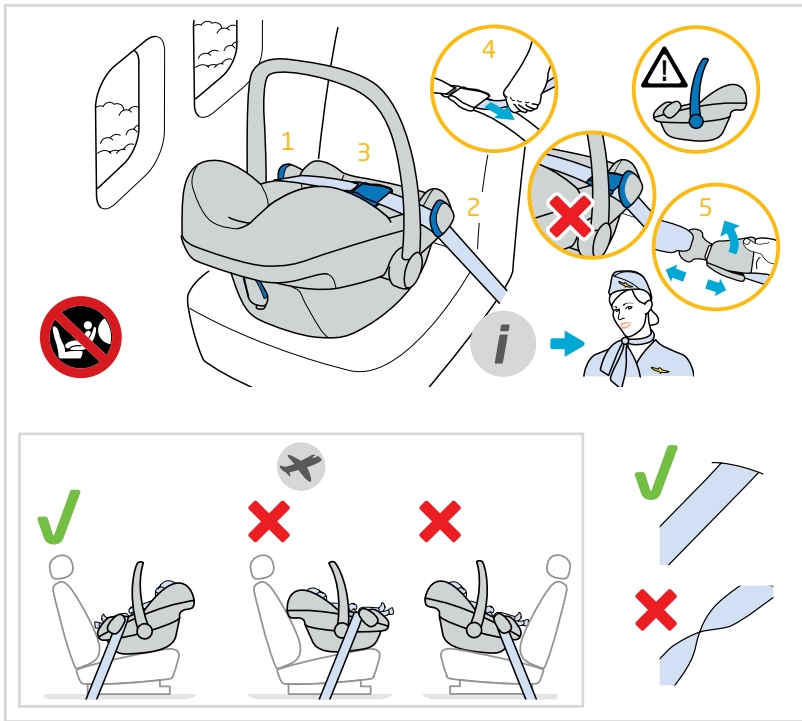



EN	Washing	HR	Pranje
FR	Lavage	SK	Pranie
DE	Reinigung	BG	Почистване
NL	Reinigen	UK	Прання
IT	Lavaggio	HU	Mosás
SV	Tvätttråd	SL	Pranje
DA	Vask	ET	Pesemine
FI	Pesu	CZ	Praní
PL	Czyszczenie	EL	Πλύσιμο
NO	Rengjøring	RO	Spălare
RU	Чистка	AR	غسل
TR	Yıkama		



www.maxi-cosi.com

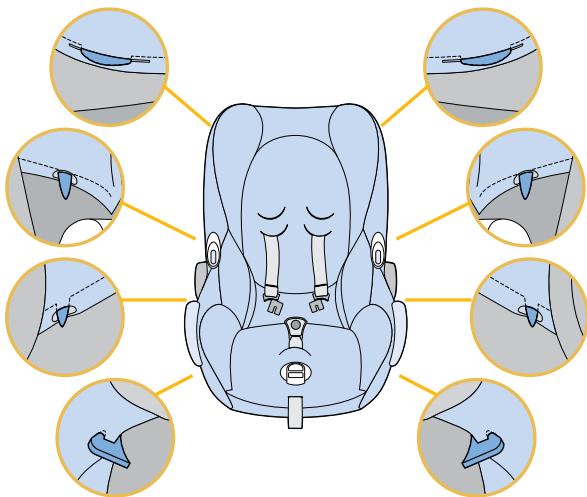

- 1 Shell
- 2 Belt buckle
- 3 a Crotch strap with belt pad
- 3 b Shoulder belts with belt pads
- 4 Slots to adjust shoulder belts
- 5 Seat reducer
- 6 Carrying handle
- 7 Push button for adjusting carrying handle
- 8 Belt hook for lap section of safety belt
- 9 Rear belt hook for shoulder section of safety belt
- 10 Belt tensioner strap
- 11 Control button of the quick adjuster
- 12 Control button for removing car seat from stroller frame
- 13 Shoulder pad hooks
- 14 Instructions and airbag warning sticker
- 15 Rim (for storing sun canopy)
- 16 Sun canopy (built-in)
- 17 Instruction manual
- 18 Storage compartment
- 19 Mounting bars for base

SAFETY

General instructions

1. The CabrioFix is developed for an intensive use of approximately 10 years.
2. We advise to check the expanded polystyrene (EPS) parts regularly for damages.

WARNING:

- Children have STRANGLED in loose or partially buckled harness straps. Fully restrain the child even when carrier is used outside the vehicle.
- Never place the CabrioFix on an elevated surface (such as a table or chair).
- The CabrioFix may only be installed in a rear-facing position in the car.

CabrioFix and your baby

1. Make sure you can fit no more than one finger between the harness and your baby (1cm).
2. Only use the seat reducer of the CabrioFix when the shoulder belts are in the lowest position.

CabrioFix car use

1. Make sure the car safety belt buckle runs in a straight line and stays below the belt hook of the car seat.
2. The car safety belt must be threaded along all blue markings. For proper installation, follow the car installation instructions in this manual or on the sticker on the side of the CabrioFix carefully.

CabrioFix in airplanes

- Installation of the CabrioFix on an aircraft seat differs from the installation on a car seat.
- Installing the CabrioFix with a 2-point safety belt is only allowed when used in an aircraft.
- In an aircraft, the CabrioFix may only be used on forward-facing passenger seats.

- To install CabrioFix, place the infant carrier rearward facing on the passenger seat. Route the webbing of the 2-point safety belt through the belt guides. (1,2)
 - Lock the buckle of the 2-point safety belt. (3)
 - And tighten the 2-point safety belt by pulling on the tightening strap. (4)
 - The handle of the CabrioFix must be in upright position.
 - The belt buckle must not be positioned between the belt hooks of this car seat. Otherwise a safe attachment does not exist.
 - To uninstall CabrioFix, open the buckle of the 2-point safety belt by lifting the lever of the buckle. (5)
- And remove the webbing of the 2-point safety belt from the guides. Make sure the CabrioFix does not fall from passenger seat when opening the buckle.
- The CabrioFix must remain belted on the aircraft seat, even when unoccupied.
 - The CabrioFix is only for use on an aircraft seat authorized by the airline.
 - Do not install the CabrioFix in the area of airbag deployment.
 - Instructions of the cabin crew must be followed.
 - The safety of your child for not complying with the installation and instruction manual is not guaranteed.

Maintenance CabrioFix

The cover, cushions and belt pads of the CabrioFix can be removed in order for these to be cleaned (also see washing instructions).

- 1 Coque
- 2 Fermail du harnais
- 3 a Sangle entre-jambes avec protège harnais
- 3 b Bretelles avec protège harnais
- 4 Fentes pour le réglage des harnais
- 5 Coussin réducteur
- 6 Poignée de transport
- 7 Bouton poussoir pour le réglage de la poignée
- 8 Crochet pour le passage de la sangle abdominale de la ceinture de sécurité
- 9 Crochet au dos pour la sangle d'épaule de la ceinture de voiture
- 10 Sangle pour tendre le harnais
- 11 Bouton de commande du réglage rapide
- 12 Bouton de déverrouillage du siège auto (si fixé sur un châssis)
- 13 Crochets
- 14 Instructions et étiquette d'avertissement du coussin autogonflable
- 15 Compartiment de rangement du pare-soleil
- 16 Pare-soleil (intégré)
- 17 Mode d'emploi
- 18 Boîtier de rangement
- 19 Barres de fixation pour l'embase

Sécurité

Généralités

1. Le dispositif CabrioFix est conçu pour un usage intensif d'environ 10 ans.

2. Nous vous recommandons de vérifier régulièrement l'état des pièces en polystyrène expansé (EPS).

AVERTISSEMENT :

- Des enfants se sont ÉTRANGLÉS avec des sangles de harnais détachées ou partiellement bouclées. Immobilisez parfaitement l'enfant même lorsque le dispositif est utilisé à l'extérieur du véhicule.
- Ne placez jamais le siège-auto CabrioFix sur des surfaces surélevées (telles que des tables et des chaises).
- Placez le siège-auto CabrioFix uniquement dos à la route, dans le sens inverse de la marche de la voiture.

Bébé dans le siège-auto CabrioFix

1. L'espace entre votre bébé et le système de harnais doit avoir au maximum l'épaisseur d'un doigt (1 cm).
2. Utilisez le coussin réducteur sur le siège-auto CabrioFix uniquement avec les bretelles de harnais dans la position la plus basse.

Le siège-auto CabrioFix dans la voiture

1. Veillez à ce que la boucle du système de ceinture du véhicule soit bien droite et qu'elle reste sous le crochet pour harnais du siège-auto.
2. La ceinture de voiture doit être mise le long de toutes les marques bleues. Pour une installation correcte, suivez attentivement les instructions d'installation détaillées dans ce manuel ou sur l'autocollant présent sur le côté du siège-auto CabrioFix.

Le siège-auto CabrioFix en avion

- L'installation du siège-auto CabrioFix sur un siège d'avion diffère de l'installation sur un siège de voiture.
- Uniquement en avion, le siège-auto CabrioFix peut être fixé avec une ceinture à deux points.
- En avion, le siège-auto CabrioFix peut uniquement être fixé sur un siège orienté vers l'avant.
- Pour installer le CabrioFix, placez le porte-bébé dos à la route sur le siège passager. Faites passer la sangle de la ceinture de sécurité à 2 points dans les guides de ceinture. (1, 2)
Verrouillez la boucle de la ceinture de sécurité à 2 points. (3) Puis, serrez la ceinture de sécurité à 2 points en tirant sur la sangle de serrage. (4)
- La poignée du CabrioFix doit être en position verticale.
- La boucle de la ceinture de sécurité ne doit pas être placée dans la glissière de ceinture du siège. Dans le cas contraire, l'installation ne serait pas sécurisée.
- Pour retirer le CabrioFix, ouvrez la boucle de la ceinture de sécurité à 2 points en soulevant le levier de la boucle. (5)
Puis, enlevez la sangle de la ceinture de sécurité à 2 points des guides. Assurez-vous que le CabrioFix ne tombe pas du siège passager lors de l'ouverture de la boucle.
- Le siège-auto CabrioFix doit rester fixé au siège de l'avion à l'aide de la ceinture même lorsqu'il n'est pas occupé.

- Le siège-auto CabrioFix ne peut être utilisé que sur des sièges d'avion autorisés pas la compagnie aérienne.
- N'installez pas le CabrioFix dans la zone de déploiement de l'airbag.
- Les instructions du personnel navigant doivent être suivies.
- La sécurité de votre enfant n'est pas garantie en cas de non respect des instructions d'installation du mode d'emploi.

Entretien CabrioFix

Pour l'entretien du siège-auto CabrioFix, la housse, les coussins et les protèges-harnais peuvent être retirés (voir également les instructions de lavage).

- 1 Schale
- 2 Gurtschloss
- 3 a Zwischenbeingurt mit Gurtpolster
- 3 b Schultergurt mit Gurtpolster
- 4 Positionen zum Einstellen der Schultergurte
- 5 Sitzverkleiner
- 6 Tragebügel
- 7 Druckknopf zum Einstellen des Tragebügels
- 8 Gurtführung für den Beckengurt des Autogurtes
- 9 Gurtführung Rückseite für den Schultergurt des Autogurtes
- 10 Band zum Straffen der Gurte
- 11 Bedienungsknopf für Schnellverstellung
- 12 Bedienungsknopf zum Entfernen von einem Fahrgestell
- 13 Gurthalterung
- 14 Anweisung und Airbag Sticker
- 15 Schalenrand (zur Aufbewahrung der Sonnenhaube)
- 16 Sonnenhaube (eingebaut)
- 17 Gebrauchsanweisung
- 18 Aufbewahrungsfach
- 19 Befestigungsstabe für die Basis

Sicherheit

Allgemeines

1. Der CabrioFix wurde für eine intensive Nutzung über einem Zeitraum von etwa 10 Jahren entwickelt.

2. Wir raten dazu, die Teile aus expandiertem Polystyrol (EPS) regelmäßig auf Schäden zu prüfen.

WARNUNG:

- Es ist schon vorgekommen, dass Kinder in losen oder teilweise befestigten Gurten STRANGULIERT wurden. Schnallen Sie Ihr Kind immer vollständig an, auch wenn der Kindersitz außerhalb des Fahrzeugs verwendet wird.
- Stellen Sie den CabrioFix nie auf erhöhten Flächen (z.B. auf Tische und Stühle).
- Befestigen Sie den CabrioFix ausschließlich mit dem Rücken zur Fahrtrichtung in das Fahrzeug.

Baby im CabrioFix

1. Achten Sie darauf, dass der Raum zwischen Ihrem Kind und den Gurten nicht mehr als eine Fingerbreite (1 cm) beträgt.
2. Benutzen Sie den Sitzverkleiner im CabrioFix ausschließlich, wenn die Schultergurte in der niedrigsten Position stehen.

CabrioFix im Fahrzeug

1. Achten Sie darauf, dass das Gurtschloss geradlinig und unter die Gurtführung des Kindersitzes verläuft.
2. Der Sicherheitsgurt des Fahrzeugs muss an allen blauen Markierungen entlang geführt werden. Für eine ordnungsgemäße Montage befolge die Fahrzeug-Installationsanweisungen in diesem Handbuch oder die Anweisungen auf dem Aufkleber seitlich am CabrioFix sorgfältig.

CabrioFix in einem Flugzeug

- Die Befestigung des CabrioFix an einem Passagiersitz im Flugzeug unterscheidet sich von der Anbringung in einem Fahrzeug.
- Die Befestigung des CabrioFix mit einem Zweipunkt-Sicherheitsgurt ist nur im Flugzeug erlaubt.
- Der CabrioFix darf im Flugzeug nur auf nach vorn gerichteten Passagiersitzen benutzt werden.
- Den CabrioFix Kindersitz rückwärts gerichtet auf den Passagiersitz stellen.
Den 2-Punkt-Sicherheitsgurt durch die Gurtführungen (1,2) ziehen.
Die Schnalle des 2-Punkt-Sicherheitsgurts (3) schließen und den 2-Punkt-Sicherheitsgurt über den Spanngurt (4) festziehen.
- Der Griff des CabrioFix muss nach oben geklappt sein.
- Das Gurtschloss darf nicht in der Gurtführung des CabrioFix positioniert werden. Anderenfalls ist eine sichere Befestigung nicht möglich.
- Zum Entfernen des CabrioFix die Schnalle des 2-Punkt-Sicherheitsgurts durch Aufklappen des Verschlusses (5) öffnen. Den 2-Punkt-Sicherheitsgurt aus den Führungen ziehen. Darauf achten, dass der CabrioFix beim Öffnen der Schnalle nicht vom Passagiersitz fällt.
- Der CabrioFix muss im Flugzeug am Passagiersitz angeschnallt bleiben, auch wenn er nicht benutzt wird.
- Der CabrioFix darf im Flugzeug nur auf Passagiersitzen verwendet werden, die von der Fluggesellschaft dafür vorgesehen sind.

- Den CabrioFix nicht im Auslösebereich von Airbags einrichten.
- Die Anweisungen des Bordpersonals müssen befolgt werden.
- Werden die Befestigungsanweisungen und die Gebrauchsanweisung nicht beachtet, ist die Sicherheit Ihres Kindes nicht gewährleistet.

Pflege CabrioFix

Zur Reinigung des CabrioFix können der Bezug, die Kissen und die Gurtpolster abgenommen (Siehe auch Waschanleitungen).

- 1 Kuip
- 2 Gordelslot
- 3 a Tussenbeengordel met gordelbeschermer
- 3 b Schoudergordels met gordelbeschermers
- 4 Sleuven voor het verstellen van schoudergordels
- 5 Zitverkleiner
- 6 Draagbeugel
- 7 Drukknop voor verstellen van de draagbeugel
- 8 Gordelhaak voor de heupdeel van de autogordel
- 9 Gordelhaak achterzijde voor de schoudergordel van de autogordel
- 10 Band om gordels aan te spannen
- 11 Bedieningsknop van de snelversteller
- 12 Bedieningsknop voor verwijderen van een kinderwagen onderstel
- 13 Gordelhaken
- 14 Instructie en airbag sticker
- 15 Rand (voor opbergen zonnekap)
- 16 Zonnekap (ingebouwd)
- 17 Gebruiksaanwijzing
- 18 Opbergvak
- 19 Bevestigingsassen voor basis

Veiligheid

Algemeen

1. De CabrioFix is ontwikkeld voor intensief gebruik gedurende ongeveer 10 jaar.

2. We raden u aan om de onderdelen van geëxpandeerd polystyreen (EPS) regelmatig te controleren op beschadiging.

WAARSCHUWING:

- Kinderen kunnen VERSTRIKT raken door losse of slechts gedeeltelijk vastgemaakte harnasgordels. Maak het harnas volledig vast, zelfs als het stoeltje buiten het voertuig gebruikt wordt.
- Plaats de CabrioFix nooit op verhoogde oppervlakken (zoals tafels en stoelen).
- Plaats de CabrioFix alleen tegen de rijrichting, achterstevoren in de auto.

Baby in de CabrioFix

1. Houd maximaal een vingerdikte (1cm) speling tussen de gordels en je baby.
2. Zitverkleiner alleen in de CabrioFix gebruiken wanneer de schoudergordels in de laagste stand staan.

CabrioFix in de auto

1. Zorg dat het gordelslot van de autogordel in een rechte lijn loopt en onder de gordelhaak van het autostoeltje blijft.
2. De autogordel moet langs alle blauwe markeringen worden aangebracht. Zie voor een correcte installatie de instructies voor installatie in de auto in deze gebruiksaanwijzing of op de sticker op de zijkant van de CabrioFix.

CabrioFix in een vliegtuig

- De CabrioFix wordt anders op een vliegtuigstoel geïnstalleerd dan op een autostoel.
- Bevestigen van de CabrioFix met een tweepuntsgordel is alleen toegestaan in een vliegtuig.
- De CabrioFix mag in een vliegtuig uitsluitend bevestigd worden op een naar voren gerichte zitplaats.
- CabrioFix installeren: plaats het autostoeltje tegen de richting in, achterstevoren op de passagiersstoel. Plaats de riem van de 2-punts veiligheidsriem door de riemgeleiders. (1, 2) Vergrendel de gesp van de 2-punts veiligheidsriem. (3) En trek de 2-punts veiligheidsriem strak door aan het aantrekkriempje te trekken. (4)
- De draagbeugel van de CabrioFix moet omhoog staan.
- Het gordelslot mag zich niet binnen de gordelhaken van de CabrioFix bevinden. Anders zit uw kind niet veilig vast in het stoeltje.
- CabrioFix verwijderen: open de gesp van de 2-punts veiligheidsriem door de hefboom van de gesp omhoog te trekken. (5) En verwijder de riem van de 2-punts veiligheidsriem uit de geleiders. Controleer of de CabrioFix niet van de passagiersstoel valt bij het openen van de gesp.

- De CabrioFix moet met de gordel op de vliegtuigstoel bevestigd blijven, zelfs als het stoeltje leeg is.
- De CabrioFix mag alleen gebruikt worden op een stoel die daarvoor is goedgekeurd door de luchtvaartmaatschappij.
- Plaats de CabrioFix niet in het uitvouwgebied van de airbag.
- De instructies van het cabinepersoneel moet worden opgevolgd.
- Als u de instructies in de installatie- en gebruikshandleiding niet volgt, kan de veiligheid van uw kind niet worden gegarandeerd.

Onderhoud CabrioFix

Voor het schoonhouden van de CabrioFix is de bekleding te verwijderen, net als de kussentjes en gordelbeschermers (zie ook wasinstructies).

- 1 Struttura
- 2 Fibbia della cintura
- 3 a Cinghia spartigambe con protezione
- 3 b Cinture trasversali con protezioni
- 4 Fessure per la regolazione delle cinture trasversali
- 5 Cuscino riduttore
- 6 Maniglione di trasporto
- 7 Pulsante per regolare il maniglione di trasporto
- 8 Gancio per la parte addominale della cintura di sicurezza
- 9 Gancio posteriore per la parte trasversale della cintura di sicurezza
- 10 Cinghia per tendere le cinture
- 11 Pulsante di sblocco per la regolazione delle cinture trasversali
- 12 Pulsante per rimuovere il seggiolino auto sul passeggino
- 13 Ganci
- 14 Istruzioni e adesivo airbag
- 15 Bordo della struttura (per sistemare il tettuccio parasole)
- 16 Tettuccio parasole (integrato)
- 17 Manuale d'istruzioni
- 18 Porta-oggetti
- 19 Barre di fissaggio per base

Sicurezza

Istruzioni generali

1. CabrioFix è stato sviluppato per un uso intensivo di circa 10 anni.

2. Si consiglia di ispezionare regolarmente le parti in polistirene espanso (EPS) alla ricerca di eventuali danni.

AVVERTENZA:

- I bambini possono STRANGOLARSI con cinture di sicurezza allentate o agganciate parzialmente. Utilizzare sempre il sistema di ritenuta anche quando il seggiolino viene utilizzato all'esterno del veicolo.
- Non posizionare mai il CabrioFix su superfici rialzate come tavoli o sedie.
- Il CabrioFix può essere installato in auto solo in senso inverso di marcia.

CabrioFix e il tuo bambino

1. Non lasciare mai più di un dito (1 cm) di spazio tra le cinture e il vostro bebè.
2. Utilizzare il poggiatesta del CabrioFix solamente quando le cinture per le spalle si trovano nella posizione più bassa.

CabrioFix nell'auto

1. Assicurarsi che la fibbia sia in posizione orizzontale e che rimanga sotto il gancio del seggiolino auto.
2. La cintura di sicurezza dell'auto deve essere inserita lungo tutti i punti blu. Per una corretta installazione, seguire attentamente le istruzioni per l'installazione in auto riportate in questo manuale o sull'adesivo nella parte laterale del CabrioFix.

CabrioFix in aeroplano

- L'installazione di CabrioFix sul sedile di un aeroplano è diversa da quella per il sedile di un'auto.
 - CabrioFix può essere utilizzato in aeroplano esclusivamente con una cintura di sicurezza a due punti d'aggancio.
 - CabrioFix può essere issato in aeroplano esclusivamente su sedili orientati in avanti.
 - Per installare CabrioFix, ponete il sedile del bambino rivolto verso il sedile.
- Posizionare la cinghia della cintura di sicurezza a 2 punti nelle guide (1,2).
- Bloccare la fibbia della cintura di sicurezza a 2 punti. (3) E stringere la cintura di sicurezza a 2 punti tirando la cinghia di serraggio. (4)
- La maniglia del CabrioFix deve stare in posizione eretta.
 - La fibbia della cintura non deve essere posizionata all'interno della guida di CabrioFix, poiché questo pregiudica un aggancio sicuro.
 - Per rimuovere CabrioFix, aprire la fibbia della cintura di sicurezza a 2 punti sollevando la leva della fibbia. (5)
- E rimuovere la cinghia della cintura di sicurezza a 2 punti dalle guide.
- Accertarsi che il CabrioFix non cada dal sedile del passeggero quando si apre la fibbia.
- CabrioFix deve restare issato con la cintura al sedile dell'aeroplano, anche quando non è occupato.
 - CabrioFix può essere usato esclusivamente su sedili di aeroplano autorizzati dalla linea aerea.

- Non installare il CabrioFix nell'area di apertura dell'airbag.
- Devono essere seguite le istruzioni dell'equipaggio di cabina.
- La sicurezza del bambino non è garantita ove non siano rispettati l'installazione e il manuale di istruzioni.

Manutenzione CabrioFix

Per effettuare la pulizia del CabrioFix è possibile rimuovere sia il rivestimento, che i cuscinetti e gli involucri di protezione delle cinture (vedi anche le istruzioni di lavaggio).

- 1 Sittkupa
- 2 Spänne
- 3 a Grensele med bälteskydd
- 3 b Axelbälten med bälteskydd
- 4 Springor för att justera axelbältena
- 5 Sitsförminskare
- 6 Bärhandtag
- 7 Tryckknapp för att justera bärhandtaget
- 8 Bälteshake för bilbältets höftbälte
- 9 Bälteshake bak för bilbältets axelbälte
- 10 Band för att spänna bältena
- 11 Snabbjusteringsknapp
- 12 Tryckknapp för att lossa bilstolen från vagnsramen
- 13 Bälteshakar
- 14 Instruktions- och krockkuddedekal
- 15 List (för förvaring av solskydd)
- 16 Solskydd (inbyggt)
- 17 Bruksanvisning
- 18 Förvaringsfack
- 19 Fäststavar för basen

Säkerhet

Generella anvisningar

1. CabrioFix är utvecklad för intensiv användning i ca 10 år.
2. Vi rekommenderar att du kontrollerar polystyrendelarna (EPS) regelbundet för skador.

VARNING:

- Barn kan STRYPAS i lösa eller delvis spända remmar. Spänn fast barnet ordentligt även när stolen används utanför fordonet.
- Placera aldrig CabrioFix på upphöjda ytor (som bord och stolar).
- Placera endast CabrioFix:en bakåtvänd i bilen.

Baby i CabrioFix

1. Ha en marginal som är max ett finger (1 cm) mellan bältena och barnet.
2. Använd endast sitsförminskaren när axelbältena är i det nedersta läget.

CabrioFix i bilen

1. Se till att bilbältesspännet går i en rak linje och stannar under bilsätets bälteshake.
2. Bilbältet måste träs längs alla blå markeringar. För korrekt installering, följ noggrant bilens installationsinstruktioner i denna manual eller på klistermärket på sidan av CabrioFix:en.

CabrioFix i flygplan

- Installation av CabrioFix i ett flygplanssäte skiljer sig från installationen i ett bilsäte.
- Installation av CabrioFix med ett tvåpunktsbälte är endast tillåtet vid användning i ett flygplan.
- I ett flygplan kan CabrioFix endast användas i framåtvända passagerarsäten.

- Installera CabrioFix genom att placera babyskyddet bakåtvänt i passagerarsätet. Trä tvåpunktsbältets rem genom bältessenorna. (1,2) Fäst tvåpunktsbältets spänne. (3) Och dra åt tvåpunktsbältet genom att dra i åtdragningsremmen. (4)
- Bärhandtaget till CabrioFix måste vara i upprätt läge.
- Bältesspännet får inte placeras inom CabrioFix bältesfäste, annars är inte fastsättningen säker.
- Lossa CabrioFix genom att öppna tvåpunktsbältets spänne genom att lyfta på spännets klaff. (5)
Och avlägsna tvåpunktsbältets rem från bältessenorna. Se till att CabrioFix inte ramlar av passagerarsätet när spännet öppnas.
- CabrioFix ska alltid vara fastspänd i flygplanssätet, även om den är tom.
- CabrioFix ska endast användas på ett flygplanssäte som godkänts av flygbolaget.
- Installera inte CabrioFix i området där airbagen kan utlösas.
- Kabinpersonalens instruktioner måste följas.
- Ditt barns säkerhet kan inte garanteras om inte bruksanvisningen och instruktionerna för installation följs.

Underhåll CabrioFix

CabrioFix klädsel, dynor och bältesskydd kan tas bort för att rengöra dem (se även tvättanvisningarna).

- 1 Skal
- 2 Selelås
- 3a Skridtstrop med selebeskytter
- 3b Skulderseler med selebeskytter
- 4 Slidser til indstilling af skulderselerne
- 5 Sædeformindsker
- 6 Bærebøjle
- 7 Trykknop til indstilling af bærebøjlen
- 8 Selekrug til bilens hoftese
- 9 Selekrug til bilens skulderseler
- 10 Bånd til at stramme selerne med
- 11 Betjeningsknop til hurtigindstilling
- 12 Trykknop til at løsne CabrioFix fra klapvognen
- 13 Selekrøge
- 14 Instruktions- og airbag-markat
- 15 Kant (til opbevaring af solskærm)
- 16 Solskærm (indbygget)
- 17 Brugsanvisning
- 18 Opbevaringsrum
- 19 Fastgørelsesstænger til base

Sikkerhed

Generelle instruktioner

1. CabrioFix er udviklet til intensive brug i en periode på ca. 10 år.
2. Vi anbefaler, at man med jævne mellemrum kontrollerer delene af ekspanderet polystyren (EPS).

ADVARSEL:

- Børn er blevet KVALT i løse eller delvist fastspændte selestrøper. Barnet skal være fuldstændigt fastspændt, også når sædet anvendes uden for bilen.
- Stil aldrig CabrioFix på forhøjede flader (f.eks. borde og stole).
- CabrioFix må kun installeres i bagudvendt position i bilen.

CabrioFix og din baby

1. Der skal højst være et mellemrum på en fingerbredde (1 cm) mellem selerne og babyen.
2. Støttepuden i CabrioFix må kun bruges, når skulderselerne er i den laveste position.

CabrioFix i bilen

1. Sørg for, at sikkerhedsselens selelås løber i en lige linje og forbliver under autostolens selekrug.
2. Sikkerhedsselen skal føres langs alle de blå markeringer. Følg instruktionerne for installation i bil i denne manual, eller på mærkaten på siden af CabrioFix for korrekt installation.

CabrioFix i fly

- Installation af CabrioFix på et flysæde er anderledes end installation på et bilsæde.
- Installation af CabrioFix med 2-punkts sikkerhedssele er kun tilladt i fly.
- På fly må CabrioFix kun anvendes på sæder, der er fremadrettede.

- CabrioFix installeres ved at placere babyliften bagudvendt på passagersædet. Før gjorden på 2-punkt sikkerhedsselen gennem selelederne. (1, 2) Lås 2-punkt sikkerhedsselens spænde. (3) Stram 2-punkt sikkerhedsselen ved at trække i strammingsstroppen. (4)
- Håndtaget på CabrioFix skal vende opad.
- Selespændet må ikke placeres inden for seleføringen på CabrioFix. Ellers kan den ikke holdes sikkert på plads.
- For at afmontere CabrioFix åbnes spændet på 2-punkt sikkerhedsselen ved at løfte i spændets vippearms, (5), og fjerne gjorden på 2-punkt sikkerhedsselen fra selelederne. Sørg for, at CabrioFix ikke falder ned fra passagersædet, når spændet åbnes.
- På et flysæde skal CabrioFix altid være fastspændt, også hvis den ikke er i brug.
- CabrioFix må kun bruges på flysæder, der er godkendt hertil af flyselskabet.
- CabrioFix må ikke installeres i området, hvor airbaggen udløses.
- Der kan ikke garanteres for dit barns sikkerhed, hvis du ikke følger installations- og instruktionsmanualen.

Vedligeholdelsesinstruktioner for CabrioFix

Betrækket, puderne og selebeskytterne på CabrioFix kan tages af så de kan rengøres (se også vaskeanvisningerne).

- 1 Kaukalo
- 2 Turvavyön lukko
- 3 a Haaravyö ja vyösuojus
- 3 b Olkavyöt ja vyösuojukset
- 4 Aukot olkavöiden säätöä varten
- 5 Istuimenpienennin
- 6 Kantokahva
- 7 Painike kantokahvan säätöä varten
- 8 Hakanen auton turvavyön lantiovyötä varten
- 9 Takana oleva hakanen auton turvavyön olkavyötä varten
- 10 Turvavyön kiristyshihna
- 11 Pikasäätimen painike
- 12 Painike turvaistuimen poistamiseksi rattaista
- 13 Vyökoukut
- 14 Ohje ja turvatyynyttarra
- 15 Reuna (aurinkosuojan sisään taittamista varten)
- 16 Aurinkosuoja (sisäänrakennettu)
- 17 Käyttöohje
- 18 Säilytyslokero
- 19 Kiinnitystangot alustaa varten

Turvallisuus

Yleisiä ohjeita

1. CabrioFix on kehitetty noin 10 vuoden intensiivistä käyttöä varten.
2. On suositeltavaa tarkistaa paisutetusta polystyreenistä (EPS) valmistetut osat säännöllisesti vaurioiden varalta.

VAROITUS:

- Lapsi voi KURISTUA irrallisiin tai osittain kiinnitettyihin valjasremmeihin. Kiinnitä lapsi kunnolla silloinkin, kun turvaistuinta käytetään ajoneuvon ulkopuolella.
- Älä aseta turvaistuinta koskaan korkealle pinnalle (kuten pöydälle tai tuolille).
- Aseta CabrioFix aina selkä menosuuntaan päin autossa.

CabrioFix ja lapsi

1. Turvavyön ja lapsen välissä saa olla korkeintaan sormen paksuinen (1 cm) tila.
2. Käytä istuimenpienennintä vain, kun olkavyöt ovat alimmassa asennossa.

CabrioFix autossa

1. Varmista, että auton turvavyön lukko on suorassa linjassa ja pysyy istuimen vyön hakasen alapuolella.
2. Auton turvavyön pitää kulkea kaikkien sinisten merkkien kautta. Noudata asennuksessa tarkasti autoasennuksen ohjeita tässä käyttöoppaassa tai CabrioFixin kyljessä olevassa tarrassa.

CabrioFix lentokoneissa

- CabrioFix san asennus lentokoneen istuimelle eroaa auton istuimelle asennuksesta.
- CabrioFix san asennus 2-pisteturvavyöllä on sallittua ainoastaan lentokoneessa.
- Lentokoneessa CabrioFix saa käyttää vain kasvat menosuuntaan olevilla matkustajaistuimilla.

- Kun asennat CabrioFixin, aseta vauvanistuin selkää menosuuntaan -asenossa matkustajan istuimelle. Ohjaa 2-pisteisen turvavyön kudosnauha vyöohjainten lävitse. (1,2) Lukitse 2-pisteisen turvavyön solki. (3) Ja kiristä 2-pisteinen turvavyö vetämällä kiristysshihna ta. (4)
- CabrioFixin kantokahvan on oltava pystyasennossa.
- Vyön solkea ei saa asettaa CabrioFixin vyöohjaimen sisään. Muutoin turvakiinnitystä ei ole.
- Kun irrotat Cabrioixin, avaa 2-pisteisen turvavyön solki nostamalla soljen kieltä.(5) Ja poista 2-pisteisen turvavyön kudosnauha ohjaimilta. Varmista, ettei CabrioFix putoa matkustajan istuimelta, kun avaat solkea.
- CabrioFixin on pysyttävä vyötettynä lentokoneen istuimeen, silloinkin, kun siinä ei ole ketään.
- CabrioFix saa käyttää vain lentoyhtiön valtuuttamalla lentokoneen istuimella.
- Älä asenna CabrioFixiä turvavyön toiminta-alueelle.
- Matkustamohenkilöstön antamia ohjeita on noudatettava.
- Jos et noudata asennusta ja käyttöopasta, lapsesi turvallisuutta ei taata.

CabrioFixin huolto-ohjeet

CabrioFixin kangas, pehmusteet ja turvavyön suojuukset voidaan irrottaa puhdistusta varten (katso myös pesuohjeet).

- 1 Skorupa fotelika
- 2 Zamek pasów fotelika
- 3 a Pas kroczowy uprząży fotelika z ochroni-
aczem
- 3 b Pasy barkowe uprząży fotelika z ochroni-
aczami
- 4 Szczeliny regulacji wysokości mocowania
pasów barkowych uprząży
- 5 Reduktor fotelika
- 6 Pałąk do przenoszenia fotelika
- 7 Przycisk regulacji ustawienia pałąka
- 8 Hak przytrzymujący część biodrową
samochodowego pasa bezpieczeństwa
- 9 Tylny hak przytrzymujący barkową część
pasa bezpieczeństwa
- 10 Taśma naciągająca pas
- 11 Przycisk szybkiej regulacji długości pasów
barkowych uprząży fotelika
- 12 Przycisk zwalnający mocowanie fotelika
na stelażach wózków spacerowych
- 13 Zaczepy na pasy
- 14 Instrukcja i etykieta ostrzegawcza dot.
poduszki powietrznej
- 15 Schowek na daszek przeciwsłoneczny na
obrzeżu skorupy
- 16 Wbudowany daszek przeciwsłoneczny
- 17 Instrukcja obsługi
- 18 Schowek
- 19 Pręty mocujące do podstawy

Bezpieczeństwo

Instrukcje ogólne

1. Model CabrioFix stworzono z myślą o intensywnym użytkowaniu przez okres około 10 lat.

2. Zalecamy regularne sprawdzanie, czy nie doszło do uszkodzenia elementów wykonanych ze styropianu (EPS).

OSTRZEŻENIE:

- Zdarzały się przypadki uduszenia dzieci z powodu zbyt luźnych lub tylko częściowo zapiętych pasów uprząży. Dzieci muszą być prawidłowo przypięte nawet wtedy, gdy fotelik jest używany poza pojazdem.
- Nigdy nie umieszczaj fotelika CabrioFix na podwyższeniu (np. na stole lub krześle).
- CabrioFix można montować wyłącznie tyłem do kierunku jazdy samochodu.

CabrioFix i dziecko

1. Upewnić się, że między pasami a dzieckiem nie ma luzu większego niż na grubość palca (1 cm).
2. Korzystać z reduktora fotelika CabrioFix tylko jeżeli pasy barkowe są w najniższym położeniu.

Użytkowanie fotelika CabrioFix w samochodzie

1. Upewnić się, że klamra pasa jest ułożona w prostej linii i znajduje się pod hakiem pasa fotela.
2. Pas bezpieczeństwa samochodu musi być poprowadzony wzdłuż niebieskich oznaczeń. W celu prawidłowego zamocowania postępować zgodnie ze wskazówkami dotyczącymi mocowania w samochodzie zawartymi w tej instrukcji lub na naklejce umieszczonej na boku fotelika CabrioFix.

Użytkowanie CabrioFix w samolocie

- Instalacja fotelika CabrioFix na siedzeniu w samolocie różni się od instalacji na siedzeniu samochodowym.
- Instalacja fotelika CabrioFix za pomocą 2-punktowego pasa bezpieczeństwa jest dozwolona tylko podczas stosowania fotelika w samolocie.
- Fotelik samochodowy CabrioFix wolno stosować tylko na siedzeniach pasażerskich skierowanych w stronę kierunku lotu.
- Wózek niemowlęcy CabrioFix należy zamontować na fotelu pasażera w kierunku przeciwnym do kierunku lotu. Poprowadzić taśmę dwupunktowego pasa bezpieczeństwa przez prowadnicę pasa. (1,2) Zablokować klamrę dwupunktowego pasa bezpieczeństwa. (3) Paskiem napinającym dociągnąć dwupunktowy pas bezpieczeństwa. (4)
- Uchwyt wózka CabrioFix musi być w położeniu pionowym.
- Sprzączka pasa nie może znajdować się w obrębie prowadnicy fotelika CabrioFix. W takim przypadku fotelik nie jest zamocowany w bezpieczny sposób.
- Aby wymontować wózek CabrioFix, należy otworzyć klamrę dwupunktowego pasa bezpieczeństwa podnosząc dźwignię klamry. (5) I zdjąć taśmę dwupunktowego pasa bezpieczeństwa z prowadnic. Podczas otwierania klamry należy uważać, aby wózek CabrioFix nie spadł z fotela pasażera.

- Fotelik CabrioFix musi pozostawać przypięty do siedzenia samolotowego, nawet wtedy, gdy nie jest zajęty.
- Fotelik CabrioFix jest przeznaczony do użytkowania na siedzeniach samolotowych autoryzowanych przez linię lotniczą.
- Nie wolno montować wózka CabrioFix w obszarze otwierania się poduszek powietrznych.
- Postępować zgodnie z instrukcjami personelu pokładowego.
- W przypadku nieprzestrzegania instrukcji instalacji i obsługi produkt nie gwarantuje bezpieczeństwa dziecka.

Instrukcje konserwacji CabrioFix

Tapicerkę, poduszki i ochraniacze CabrioFix można zdjąć, aby je wyczyścić (zobacz także wskazówki dotyczące prania).

- 1 Sete
- 2 Beltelås
- 3 a Belte mellom bena med beltebeskytter
- 3 b Skulderbelter med beltebeskyttere
- 4 Åpninger for regulering av skulderbelter
- 5 Seteforminsker
- 6 Bærebøyle
- 7 Trykknapp for regulering av bærebøyle
- 8 Beltekrok for hoftebeltet på bilbeltet
- 9 Beltekrok bakside for skulderbeltet på bilbeltet
- 10 Beltestrammingsstropp
- 11 Betjeningsknapp for hurtigjusteren
- 12 Trykknapp for å fjerne bilsetet fra barnevognrammen
- 13 Beltekroker
- 14 Instruksjon og merkelapp kollisjonspute
- 15 Kant (til lagring av solskjerm)
- 16 Solskjerm (innebygd)
- 17 Bruksanvisning
- 18 Oppbevaringsrom
- 19 Festestenger for base

Sikkerhet

Generelle instruksjoner

1. CabrioFix er utviklet for intensiv bruk på om lag 10 år.
2. Vi anbefaler deg til å regelmessig se etter skader på ekspandert polystyren (EPS).

ADVARSEL:

- Barn har blitt KVALT i løse eller delvis fastspente selestropper. Spenn barnet helt fast selv når stolen brukes utenfor kjøretøyet.
- Sett aldri CabrioFix på forhøyninger (som for eksempel bord eller stoler).
- Sett CabrioFix bare mot kjøreretningen, bak frem i bilen.

Baby i CabrioFix

1. Maksimalt mellomrom mellom beltene og babyen er én fingerbredde (1 cm).
2. Bruk seteforminskeren til CabrioFix kun når skulderbeltene er i den laveste posisjonen.

CabrioFix i bilen

1. Sørg for at beltelåsen på bilbeltet går i rett linje og at den holder seg under beltekroken på bilsetet.
 2. Bilbeltet må føres langs alle de blå markeringene.
- For riktig installasjon, følg monteringsanvisningene i denne håndboken eller på klistremerket på siden av CabrioFix nøye.

CabrioFix for bruk i fly

- Installasjon av CabrioFix på et flysete er annerledes enn installasjonen på et bilsete.
- Installasjon av CabrioFix med 2-punkts sikkerhetsbelte er kun tillatt når det brukes i et fly.
- I et fly kan CabrioFix kun brukes på forovervendte passasjer seter.

- For å montere CabrioFix, plasser barnesetet bakovervendt på passasjeret. Tre reimen til det 2-punkts sikkerhetsbeltet gjennom belteføringene. (1,2) Lås spennen på det 2-punkts sikkerhetsbeltet. (3) Og stram til 2-punktsbeltet ved å dra i strammebåndet. (4)
- Håndtaket til CabrioFix må være i oppreist posisjon.
- Beltelåsen må ikke plasseres inne i belteguidene til CabrioFix. Ellers vil ikke festet være trygt.
- For å demontere CabrioFix, åpne spennen til det 2-punkts sikkerhetsbeltet ved å løfte spennens åpningsmekanisme. (5) Og fjern reimen til det 2-punkts sikkerhetsbeltet fra føringene. Pass på at CabrioFix ikke faller fra passasjeret når spennen åpnes.
- CabrioFix skal hele tiden være festet til flysetet, selv når det ikke er i bruk.
- CabrioFix skal kun brukes på flyseter godkjent av flyselskapet.
- Ikke monter CabrioFix i området der kollisjonspuener kan utløses.
- Kabinpersonalets anvisninger må følges.
- Sikkerheten til barnet ditt kan ikke garanteres dersom instruksjoner for installasjon og bruk ikke følges.

Vedlikehold av CabrioFix

Trekket, putene og beltebeskytterne til CabrioFix kan fjernes for rensing (se også vaskeinstruksjonene).

- 1 Корпус сиденья
- 2 Пряжка ремня
- 3 а Ремень «ляжка между ног» с защитной подушкой
- 3 б Плечевые ремни с защитными подушками
- 4 Пазы для регулирования плечевых ремней безопасности
- 5 Переходное отделение для уменьшения размера кресла
- 6 Ручка для носки
- 7 Кнопка для регулирования ручки для переноски
- 8 Крючок для бедренного автомобильного ремня безопасности
- 9 Крючок, расположенный сзади для плечевого автомобильного ремня безопасности
- 10 Ремень натяжного приспособления
- 11 Кнопка управления быстрым регулятором
- 12 Кнопка, позволяющая отстегнуть автокресло от рамы прогулочной коляски
- 13 Защелки ремней
- 14 Наклейка с инструкцией и воздушной подушкой
- 15 Обод (для хранения козырька от солнца)
- 16 Козырек от солнца (встроенный)
- 17 Руководство по использованию
- 18 Кармашек
- 19 Крепежные планки для основания

Безопасность

Общие инструкции

1. Автокресло CabrioFix разработано для интенсивного использования около 10 лет.

2. Мы советуем регулярно проверять части из пенополистирола (EPS) на предмет повреждений.

ВНИМАНИЕ:

- Были случаи УДУШЕНИЯ ребенка незакрепленными или частично пристегнутыми ремнями безопасности. Полностью ограничьте движения ребенка, даже когда кресло используется вне автомобиля.
- Не оставляйте CabrioFix на возвышенных поверхностях (таких, как стол или стул).
- CabrioFix можно устанавливать в автомобиле только в положении лицом назад.

Автокресло CabrioFix и ваш ребенок

1. Убедитесь, что между малышом и ремнями зазор не более одного пальца (1 см).
2. Используйте переходное отделение для уменьшения размера кресла CabrioFix только при условии, что плечевые ремни находятся в самом нижнем положении.

Использование CabrioFix в автомобиле

1. Убедитесь, что пряжка автомобильного ремня безопасности полностью выпрямлена и проходит под специальным крючком ремня автокресла.
2. Автомобильный ремень безопасности должен проходить по всем синим отметкам.

Для выполнения правильной установки внимательно следуйте инструкциям по установке в автомобиле, приведенным в этом руководстве или на этикетке на стороне автокресла CabrioFix.

Автокресло CabrioFix в самолетах

- Установка автокресла CabrioFix в самолете отличается от установки на сиденье автомобиля.
- Установка детского автокресла CabrioFix с двухточечным ремнем безопасности допускается только при его использовании в самолете.
- В самолете автокресло CabrioFix может использоваться только на пассажирских сиденьях, расположенных в положении направления движения.
- Устанавливайте автокресло CabrioFix на пассажирском сиденье в положение лицом назад. Проведите 2-точковый ремень безопасности сквозь направляющие для ремня. (1,2). Зафиксируйте пряжку 2-точкового ремня безопасности (3). Затем затяните 2-точковый ремень безопасности, потянув за лямку для затяжки. (4).
- Ручка CabrioFix должна находиться в вертикальном положении.
- Пряжка ремня не должна располагаться внутри направляющей ремня автокресла CabrioFix. В противном случае не будет обеспечено безопасное крепление.

- Чтобы снять CabrioFix, отстегните пряжку 2-точкового ремня безопасности, подняв рычаг пряжки. (5). Выньте 2-точковый ремень безопасности из направляющих для ремня. Следите за тем, чтобы автокресло CabrioFix не выпало из пассажирского сиденья при открытии пряжки.
- Автокресло CabrioFix должно оставаться закрепленным ремнем на сиденье самолета даже, если в нем нет ребенка.
- Автокресло CabrioFix предназначено только для использования на сиденье самолета, утвержденном для этой цели авиалинией.
- Не устанавливайте CabrioFix в зоне действия подушки безопасности.
- Всегда следуйте инструкциям бортпроводников.
- Безопасность вашего ребенка в случае несоблюдения инструкций по установке и требований руководства по эксплуатации не может быть гарантирована.

Инструкции по уходу за автокреслом CabrioFix

Чехол, подушки и накладки под ремень CabrioFix можно снимать для стирки (см. также инструкции по стирке).

- 1 Kasa
- 2 Kemer kilidi
- 3 a Kemer korumalı bacak arası kemeri
- 3 b Kemer korumalı omuz kemeri
- 4 Omuz kemerlerini ayarlamaya deliği
- 5 Koltuk küçültücü
- 6 Taşıma kolu
- 7 Taşıma kolunun ayarı için basmalı düğme
- 8 Araba kemerinin bel kemeri için kemer kancası
- 9 Araba kemerinin bel kemeri için arka tarafta kemer kancası
- 10 Kemer gerdirmeye kayışı
- 11 Omuz kemeri ayarı
- 12 Puset kasasını araç koltuğundan ayırmak için bastırılmalı düğme
- 13 Kemer kancaları
- 14 Talimat ve hava yastığı (airbag) etiketi
- 15 Kenar (güneşliği toplayıp saklamak için)
- 16 Güneşlik (içinde sabittir)
- 17 Kullanım kılavuzu
- 18 Eşya saklama gözü
- 19 Taban için montaj çubukları

Güvenlik

Genel olarak

1. Bebeğinizin güvenliğinden daima siz sorumlusunuz.
2. Otomobil kullanırken bebeğinizi asla kucağınızda tutmayınız.

UYARI:

- Gevşek veya tokası tam takılmamış emniyet kemerlerinin çocukların BOĞULMASINA neden olduğu görülmüştür. Oto güvenlik koltuğu araç dışında kullanılsa bile emniyet kemerlerini tam olarak takınız.
- CabrioFix oto koltuğunu asla (masa ve sandalye gibi) yüksek yerlere koymayınız.
- CabrioFix oto koltuğunu arabaya sürüş istikametine tersine, yani arkaya bakar şekilde yerleştirin.

CabrioFix ve Bebeğiniz

1. Bebeğiniz ve kemer arasında en fazla bir parmak (1 cm) kalınlığında boşluk tutunuz.
2. Koltuk küçültücünün sadece en alt ayarda olması durumunda CabrioFix koltuk kullanınız.

CabrioFix ve otomobilde kullanımı

1. Araba emniyet kemeri tokasının düz bir çizgi halinde olmasını ve oto koltuğunun kemer kancasının altında kalmasını sağlayınız. Sayfa 7'deki örneğe bakınız.
2. Araba emniyet kemerinin mavi işaretlemeler boyunca geçmesi gerekir. Doğru montaj için, bu kılavuzda veya CabrioFix'in yan tarafındaki etikette bulunan araç montaj talimatlarına uyun.

CabrioFix ürününün uçakta kullanımı

- CabrioFix ürününün uçak koltuğunda kullanımı, otomobilde kullanımından farklıdır.
- CabrioFix ürününü uçakta yalnızca 2 noktalı emniyet kemeri ile birlikte kullanabilirsiniz.
- Uçak içerisinde CabrioFix, yalnızca ileriye bakan koltuklarda kullanılabilir.

- CabrioFix'i yerleřtirmek için, çocuk taşıyıcıyı arkaya doğru bakacak şekilde yolcu koltuđuna yerleřtirin. 2 noktalı emniyet kemerinin kayışını kemer kılavuzlarından geçirin. (1,2)
2 noktalı emniyet kemerinin tokasını kilitleyin.
(3) 2 noktalı emniyet kemerini sıkma kayışını çekerek sıkın. (4)
- CabrioFix'in tutma kolu dik konumda olmalıdır.
- Kemer tokası, CabrioFix kemer muhafazası içerisine yerleřtirilmelidir. Aksi takdirde güvenli bir bağlantı gerçekteřtirilemez.
- CabrioFix'i çıkarmak için, 2 noktalı emniyet kemerinin tokasını, tokenın açma mandalını kaldırarak açın. (5)
2 noktalı emniyet kemerinin kayışını kemer kılavuzlarından çıkarın. CabrioFix'in toka açıldığında yolcu koltuđundan düşmemesine dikkat edin.
- CabrioFix, üzerinde bebek yokken bile uçak koltuđunda kemer takılı şekilde kalmalıdır.
- CabrioFix, yalnızca hava yolu řirketi tarafından izin verilen koltuklarda kullanılabilir.
- CabrioFix'i hava yastığının açıldığı bölgeye yerleřtirmeyin.
- Kabin ekibinin talimatlarına uyulmalıdır.
- Kurulum ve kullanım talimatlarınıza uymadığınız durumlarda çocuđunuzun güvenliđi garanti edilmez

CabrioFix bakım talimatları

CabrioFix oto koltuđunun kılıf, yastık ve kemer pedleri temizlik için çıkarılabilir ve çamařır makinesinde yıkanabilir

- 1 Konstrukcija
- 2 Kopča pojasa
- 3 a Vrpca za prepone s jastučićem pojasa
- 3 b Pojasevi za ramena s jastučićima
- 4 Utori za prilagodbu pojaseva za ramena
- 5 Umetak za sjedalicu
- 6 Ručka za nošenje
- 7 Gumb za prilagodbu ručke za nošenje
- 8 Kukica za krilni dio sigurnosnog pojasa
- 9 Stražnja kukica za rameni dio sigurnosnog pojasa
- 10 Vrpca za zatezanje pojasa
- 11 Kontrolni gumb brzog prilagodnika
- 12 Gumb za otpuštanje sjedalice iz okvira kolica
- 13 Kukice pojasa
- 14 Upute i naljepnica zračnog jastuka
- 15 Rub (za spremanje štitnika za sunce)
- 16 Štitnik za sunce (ugrađeni)
- 17 Priručnik s uputama
- 18 Pretinac za odlaganje stvari
- 19 Prečke za montiranje za bazu

Sigurnost

Opcenite upute

1. CabrioFix je razvijen za intenzivnu uporabu tijekom otprilike 10 godina.
2. Savjetujemo Vam da redovito provjeravate dijelove od ekspaniranog polistirena (EPS) zbog oštećenja.

UPOZORENJE:

- Djeca su se znala UGUŠITI otkopčanim ili djelomično zakopčanim pojasevima. Zakopčajte dijete do kraja čak i kada se nosiljka koristi izvan vozila.
- CabrioFix nikada ne postavljajte na povišenu površinu (kao što je stol ili stolac).
- CabrioFix autosjedalica smije se postaviti samo obrnuto od smjera vožnje.

CabrioFix i vaše dijete

1. Između pojaseva i djeteta smije biti prostora samo za jedan prst (1 cm).
2. Umetak za sjedalicu CabrioFix koristite samo kada su pojasevi za ramena u najnižem položaju.

Upotreba CabrioFixa u automobilu

1. Kopča sigurnosnog pojasa automobila mora biti ravno postavljena te se uvijek nalaziti ispod kukice pojasa autosjedalice.
2. Sigurnosni pojas autosjedalice treba provući uz sve plave oznake. Za ispravno postavljanje slijedite upute za postavljanje u automobil koje su navedene u ovom priručniku ili na naljepnici na bočnoj strani sjedalice CabrioFix.

CabrioFix u zrakoplovima

- Postavljanje sjedalice CabrioFix na zrakoplovno sjedalo razlikuje se od postavljanja na automobilsko sjedalo.
- Postavljanje sjedalice CabrioFix sa sigurnosnim pojansom s dvije točke dozvoljeno je samo pri upotrebi u zrakoplovu.

- CabrioFix se u zrakoplovu može upotrebljavati samo na putničkim sjedalima okrenutima prema naprijed.

- Za instalaciju nosiljke za bebe CabrioFix nosiljku smjestite na putničko sjedalo tako da je usmjerena unatrag. Provucite traku sigurnosnog pojasa s dvije točke vezanja kroz vodilice za pojas. (1,2) Zakopčajte kopču sigurnosnog pojasa s dvije točke vezanja. (3) Zatim zategnite sigurnosni pojas s dvije točke vezanja povlačeći traku za učvršćivanje. (4)

- Ručka nosiljke CabrioFix mora biti u uspravnom položaju.

- Kopča za pojas ne smije biti postavljena unutar vodilica za pojas sjedalice CabrioFix. U suprotnom neće biti sigurno pričvršćeno.

- Za deinstalaciju nosiljke CabrioFix otvorite kopču sigurnosnog pojasa s dvije točke vezanja podižući ručicu kopče. (5)

Zatim uklonite traku sigurnosnog pojasa s dvije točke vezanja iz vodilica. Budite pažljivi da nosiljka CabrioFix ne padne s putničkog sjedala prilikom otkopčavanja kopče.

- CabrioFix mora ostati vezana pojasom za zrakoplovno sjedalo, čak i ako nije zauzeto.

- CabrioFix namijenjena je samo za upotrebu na zrakoplovnom sjedalu koje je odobrila zrakoplovna kompanija.

- Ne instalirajte nosiljku CabrioFix u prostorima u kojima su aktivirani zračni jastuci.

- Obavezno slijedite upute kabinskog osoblja.

- Ne jamči se sigurnost vašeg djeteta u slučaju nepoštovanja priručnika za postavljanje i upute.

Upute za održavanje sjedalice CabrioFix

Navlaka, jastuci i jastučići pojasa sjedalice CabrioFix mogu se skinuti u svrhu čišćenja (vidi također upute za pranje).

- 1 Konštrukcia
- 2 Kopča pojasa
- 3 a Vrpca za prepone s jastučičom pojasa
- 3 b Pojasevi za ramena s jastučičami
- 4 Utori za prilagodbu pojaseva za ramena
- 5 Umetak za sjedalicu
- 6 Ručka za nošenje
- 7 Gumb za prilagodbu ručke za nošenje
- 8 Kukica za krilni dio sigurnosnog pojasa
- 9 Stražnja kukica za rameni dio sigurnosnog pojasa
- 10 Vrpca za zatezanje pojasa
- 11 Kontrolni gumb brzog prilagodnika
- 12 Gumb za otpuštanje sjedalice iz okvira kolica
- 13 Kukice pojasa
- 14 Upute i naljepnica zračnog jastuka
- 15 Rub (za spremanje štítika za sunce)
- 16 Štítik za sunce (ugrađeni)
- 17 Priručnik s uputama
- 18 Pretinac za odlaganje stvari
- 19 Prečke za montiranje za bazu

Bezpečnosť

Všeobecné pokyny

1. Výrobok CabrioFix bol vyvinutý tak, aby ho bolo možné intenzívne používať približne 10 rokov.
2. Odporúčame pravidelne kontrolovať prípadné poškodenie dielov z penového polystyrénu (EPS).

VAROVANIE:

- V uvoľnených alebo iba čiastočne zapnutých pásoch popruhov už došlo k UŠKRTENIU detí. Dieťa úplne pripútajte, a to aj vtedy, keď sa nosíť používa mimo vozidla.
- Nikdy neklad'te autosedačku CabrioFix na vyvýšené miesta (napr. na stôl alebo na stoličku).
- Autosedačka CabrioFix sa môže do automobilu inštalovať iba smerom proti smeru jazdy.

Autosedačka CabrioFix a vaše bábätko

1. Zabezpečte, aby medzera medzi popruhmi a vašim bábätkom nebola väčšia než jeden prst (1 cm).
2. Zmenšovaciu vložku sedačky CabrioFix používajte iba vtedy, keď sú ramenné pásy v najnižšej polohe

Použitie autosedačky CabrioFix v automobile

1. Skontrolujte, či spona bezpečnostného pásu vytvára priamu líniu a zostáva pod úchytkou bezpečnostného pásu autosedačky.
2. Bezpečnostný pás automobilu musí byť pretiahnutý pozdĺž všetkých modrých značiek. Kvôli správnej inštalácii postupujte podľa pokynov na inštaláciu vo vozidle, ktoré sú súčasťou tejto príručky, alebo sú k dispozícii na štítiku umiestnenom na boku sedačky CabrioFix.

Autosedačka CabrioFix v lietadlách

- Inštalácia CabrioFix na sedadlo lietadla sa líši od inštalácie na sedadlo auta.
- Inštalácia CabrioFix dvojbodovým bezpečnostným pásom je povolená len v lietadle.

- V lietadle môže byť CabrioFix použitá len na sedadlách v smere jazdy.
- Detskú autosedačku CabrioFix umiestnite na sedadlo spolujazdca proti smeru jazdy. Ved'te 2-bodový bezpečnostný pás cez vodiace drážky na pás. (1, 2) Zaisťte sponu 2-bodového bezpečnostného pásu. (3) A utiahnite 2-bodový bezpečnostný pás potiahnutím ut'ahovacieho pásu. (4)
- Rukoväť sedačky CabrioFix musí byť vo zvislej polohe.
- Spona nesmie byť umiestnená na páse vedúcom z CabrioFix, v opačnom prípade uchytenie nie je bezpečné.
- Ak chcete vybrať sedačku CabrioFix, otvorte sponu 2-bodového bezpečnostného pásu nadvihnutím rukoväte spony. (5) A vyberte 2-bodový bezpečnostný pás z vodiacich drážok. Pri otváraní spony dbajte na to, aby sedačka CabrioFix nespadla zo sedadla spolujazdca.
- CabrioFix musí zostať pripútaná na sedadlo lietadla, aj keď je prázdna.
- CabrioFix je možné použiť len na takom sedadle lietadla, ktoré na to určila letecká spoločnosť.
- Neumiestňujte sedačku CabrioFix v oblasti vystrelenia airbagov.
- Je potrebné dodržiavať pokyny posádky.
- Bezpečnosť vášho dieťaťa nie je zaručená, ak nedodržíte všetky pokyny a návod na použitie.

Údržba autosedačky CabrioFix

Poťah, podušky a čalúnenie pásov sedačky CabrioFix sú odnímateľné, aby sa mohli vyčistiť (pozri aj pokyny na pranie).

- 1 Корпус
- 2 Закопчалка за колана
- 3 а Долна каишка с мека подложка за колана
- 3 б Раменни колани с мека подложка за колана
- 4 Прорези за раменните колани
- 5 Редуктор на седалката
- 6 Дръжка за носене
- 7 Бутон за регулиране на дръжката
- 8 Кукичка за закрепяне на колана за кръста
- 9 Задна кукичка за закрепяне на коланите за раменете
- 10 Каишка за затягане на колана
- 11 Контролен бутон на регулиращия механизъм
- 12 Контролен бутон за освобождаване на седалката от рамката на количката
- 13 Куки за колан
- 14 Указания и предупредителен етикет за въздушната възглавница
- 15 Рамка (за съхранение на сенника)
- 16 Сенник (вграден)
- 17 Упътване за употреба
- 18 Отделение за съхранение на упътването
- 19 Елементи за монтиране на основата

Безопасност

Общи инструкции

1. CabrioFix е продукт, разработен за интензивна употреба в продължение на приблизително 10 години.

2. Препоръчваме да проверявате редовно за повреди частите от пенополистирол (EPS).

Предупреждение:

- Децата могат да се ЗАДУШАТ в незатегнати или частично закопчани колани. Затегнете детето напълно дори когато седалката се използва извън превозното средство.
- Никога не поставяйте CabrioFix на високи места (като например маси и столове).
- Монтирайте CabrioFix в автомобила единствено обърната с гръб към посоката на движение.

CabrioFix и Вашето бебе

1. Разстоянието между коланите и детето трябва да е колкото да пхнете един пръст (1 см).
2. Използвайте редуктора на седалката на CabrioFix само когато раменните колани са в най-ниска позиция.

Употреба на CabrioFix в автомобил

1. Уверете се, че фиксиращият механизъм за колана е в права линия и стои под куката за колан на автомобилната седалка.
2. Автомобилният колан трябва да преминава през всички сини маркировки. За правилно монтиране следвайте внимателно инструкциите за монтиране в автомобил в настоящото ръководство или указанията от стикера встрани на CabrioFix.

CabrioFix в самолети

- Монтирането на CabrioFix с 2-точков обезопасителен колан е позволено само при използване в самолет.
- В самолет CabrioFix може да се използва само в обърнати напред пътнически седалки.
- За да монтирате CabrioFix, поставете столчето за детето с лице назад на седалката за пътници. Прокарайте лентата на 2-точковия предпазен колан през водачите на колана. (1,2) Заклучете катарамата на 2-точковия предпазен колан. (3) И затегнете 2-точковия предпазен колан като издърпате затягащата каишка. (4)
- Дръжката на CabrioFix трябва да е в изправено положение.
- Закопчалката на колана не трябва да бъде поставена във водачите за колана на автомобила на CabrioFix. В противен случай няма да се осъществи безопасно прикрепване.
- За да демонтирате CabrioFix, отворете катарамата на 2-точковия предпазен колан, като повдигнете лоста на катарамата. (5) И отстранете лентата на 2-точковия предпазен колан от водачите. Внимавайте CabrioFix да не падне от седалката за пътници, когато отваряте катарамата.
- CabrioFix трябва да остане пристегнато с обезопасителния колан на самолетната седалка дори когато не се използва.

- CabrioFix може да се използва само в самолетни седалки, разрешени за монтиране на детско столче от самолетната компания.
- Не монтирайте CabrioFix в зоната на разгръщане на въздушна възглавница.
- Трябва да се следват указанията на стюарда.
- Безопасността на Вашето дете не е гарантирана, ако не се спазват указанията за монтаж и употреба.

Инструкции за поддръжка на CabrioFix

Калъфката, възглавничките и подложките за колана на CabrioFix могат да се свалят, за да бъдат почистени (вижте също инструкциите за изпиране).

- 1 Корпус сидіння
- 2 Пряжка ременя
- 3 а Паховий ремінь з ремінною прокладкою
- 3 б Плечові ремені з ремінними прокладками
- 4 Щілини для регулювання плечових ременів
- 5 Перехідне відділення для зменшення розміру крісла
- 6 Ручка для перенесення
- 7 Кнопка для регулювання ручки для перенесення
- 8 Ремінний гачок для поясної секції ременя безпеки
- 9 Задній ремінний гачок для плечової секції ременя безпеки
- 10 Ремінець для затягування ременя безпеки
- 11 Кнопка керування швидким регулюванням
- 12 Кнопка, що дозволяє відстебнути автокрісло від рами прогулянкового візка
- 13 Фіксатори ременів
- 14 Інструкції та попереджувальна етикетка повітряної подушки безпеки
- 15 Обід (для зберігання тенту від сонця)
- 16 Протисонячний козирок (в комплекті)
- 17 Керівництво з використання
- 18 Відділ для зберігання
- 19 Монтажні планки для основи

Безпека

Загальні інструкції

1. Автокрісло CabrioFix розроблено для інтенсивного використання близько 10 років.

2. Ми радимо регулярно перевіряти частини з пінополістиролу (EPS) на предмет пошкоджень.

УВАГА:

- Були випадки удушення дитини незакріпленими або частково пристебнутими ременями безпеки. Повністю обмежте рух дитини, навіть коли крісло використовується поза межами автомобілем.
- Не залишайте CabrioFix на підвищених поверхнях (таких, як стіл або стілець).
- CabrioFix можна встановлювати в автомобілі тільки в положенні спиною до напрямку руху.

Автокрісло CabrioFix і ваша дитина

1. Переконайтеся, що між малюком і ременями проміжок не більше одного пальця (1 см).
2. Використовуйте перехідне відділення для зменшення розміру крісла CabrioFix тільки за умови, що плечові ремені знаходяться в самому нижньому положенні.

Використання CabrioFix в автомобілі

1. Переконайтеся, що пряжка автомобільного ременя безпеки повністю випрямлена і проходить під спеціальним гачком ременя автокрісла.
2. Автомобільний ремінь безпеки повинен проходити по всім синім позначкам. Для виконання правильного встановлення слідуйте інструкціям по встановленню в автомобілі, наведеними в цьому керівництві або на етикетці збоку автокрісла CabrioFix.

Крісло CabrioFix в літаках

- Встановлення крісла CabrioFix в літаку відрізняється від встановлення на сидінні автомобіля.
- Встановлення дитячого автокрісла CabrioFix із двухточечним ремнем безпеки допускається тільки при його використанні в літаку.
- У літаку автокрісло CabrioFix може використовуватися лише на пасажирських сидіннях, розташованих у положенні напрямку руху.
- Встановлюйте автокрісло CabrioFix на пасажирському сидінні у положенні обличчям назад. Проведіть 2-точкових ремінь безпеки крізь направляючі для ремня. (1,2). Зафіксуйте пряжку 2-точкового ремня безпеки (3). Потім затягніть 2-точкових ремінь безпеки, потягнувши за ляжку для затягування. (4).
- Ручка CabrioFix повинна перебувати у вертикальному положенні.
- Пряжка ремня не повинна розташовуватися всередині направляючої ремня автокрісла CabrioFix. В іншому разі не буде гарантовано безпечне кріплення.
- Щоб зняти CabrioFix, відстебніть пряжку 2-точкового ремня безпеки, піднявши важіль пряжки. (5) Вийміть 2-точкових ремінь безпеки з направляючих для ремня. Слідкуйте за тим, щоб автокрісло CabrioFix не випало із пасажирського сидіння при відкритті пряжки.
- Автокрісло CabrioFix має залишатися закріпленим ремнем на сидінні літака навіть, якщо у ньому немає дитини.

- Автокрісло CabrioFix призначене лише для використання на сидінні літака, затвердженому для цієї мети авіалінією.
- Не встановлюйте CabrioFix в зоні дії подушки безпеки.
- Завжди дотримуйтесь інструкцій бортпровідників.
- У разі недотримання інструкцій по встановленню і вимог керівництва з експлуатації безпека вашої дитини не може бути гарантована.

Інструкції по догляду за автокріслом CabrioFix

Чохол, подушки і накладки під ремінь CabrioFix можна знімати для прання (див. також інструкції з прання).

- 1 Bölcső
- 2 Övzár
- 3 a Középső öv övpárnával
- 3 b Vállövek övpárnával
- 4 Vállöv állító nyílások
- 5 Ülészűkítő
- 6 Hordozófogantyú
- 7 Nyomógomb a hordozó fogó átállítására
- 8 Övvezető kampó a biztonsági öv csípőrészéhez
- 9 Hátsó övvezető kampó a biztonsági öv átlós részéhez
- 10 Övfeszítő pánt
- 11 A gyorsállító gombja
- 12 Nyomógomb a gyerekkocsiülésből történő kioldásához
- 13 Övvezető hurok
- 14 Utasítás és légszák matrica
- 15 Szegély (állítható a napfénytető tárolásához)
- 16 Napfénytető (beépített)
- 17 Használati utasítás
- 18 Tárolórekesz
- 19 Rögzítőcsapok az alaphoz

Biztonság

Általános utasítások

1. A(z) CabrioFix terméket kb. 10 év intenzív használatra terveztük.

2. Javasoljuk, hogy az expandált polisztirol hab (EPS) alkatrészeket rendszeresen ellenőrizze az esetlegesen előforduló sérülések miatt.

FIGYELMEZTETÉS:

- A gyermekek a laza vagy csak részben bekötött biztonsági övben MEGFÜLLADHATNAK. A gyermeket minden esetben teljesen kösse be, akkor is, ha a hordozót nem a gépjárműben használja.
- Soha ne helyezze a CabrioFix gyermekülést magasban lévő felületre (például asztalra vagy székre).
- A CabrioFix biztonsági gyermekülés kizárólag menetiránynak háttal rögzíthető az autó ülésére (tehát a háta nézzen előre).

A CabrioFix-re vonatkozó utasítások gyermeke biztonsága érdekében

1. Ellenőrizze, hogy az övek és a gyermek teste között legfeljebb ujjnyi (1 cm-es) távolság legyen.
2. A CabrioFix ülészűkítőjét csak akkor használja, amikor a pánt a legalacsonyabb helyzetben van.

A CabrioFix autós használata

1. Ellenőrizze, hogy a jármű biztonsági öve nem csavarodik meg, és a gyerekülés övakasztója alatt fut.

2. A jármű biztonsági övét a kék jelölők mentén kell vezetni. A megfelelő beszerelés érdekében kövesse a használati utasításban vagy a CabrioFix oldalán lévő matricán szereplő instrukciókat.

CabrioFix repülőgépeken

- A CabrioFix repülőgépülésbe szerelésének lépései különböznek az autósülésbe szerelés lépéseitől.
 - A CabrioFix kétpontos biztonsági övvel való beszerelése kizárólag repülőgépen való használat esetén megengedett.
 - Repülőgépen a CabrioFix kizárólag menetiránnyal szemben lévő utasüléseken használható.
 - A CabrioFix telepítéséhez szerelje a babahordozót hátrafelé mutató irányba az utasülésre.
- Vezesse a 2 pontos biztonsági öv hevedert az övvezetőkön keresztül. (1,2) Zárja a 2 pontos biztonsági öv csatját. (3) Majd szorítsa meg a 2 pontos biztonsági övet meghúzva a szorítóhevedert. (4)
- A CabrioFix fogantyújának felfelé kell néznie.
 - Az övet tilos a CabrioFix övvezetőin belül elhelyezni. Így nem kivitelezhető a biztos rögzítés.
 - CabrioFix eltávolításához nyissa a 2 pontos biztonsági öv csatját megemelve a csat karját. (5) Majd távolítsa el a 2 pontos biztonsági öv hevederét a vezetőkből. Bizonyosodjon meg arról, hogy a CabrioFix nem esik le az utasülésről a csat nyitásokor.

- Ne kapcsolja ki a CabrioFix rögzítő biztonsági övet akkor sem, ha az ülés üresen marad.
- A CabrioFix kizárólag a légitársaság által engedélyezett repülőgépülésen használható.
- Ne telepítse a CabrioFix terméket olyan területre, ahol légszák nyílhat.
- Kövesse a fedélzeti személyzet utasításait.
- Amennyiben nem tesz eleget a beszerelési és használati kézikönyvben található utasításoknak, gyermeke biztonsága nem garantálható.

A CabrioFix gyermekülés karbantartása

A CabrioFix huzatát, párnáit és övpárnáit a tisztítás érdekében el lehet távolítani (tekintse meg a mosási utasításokat is).

- 1 Školjka
- 2 Zaponka na pasu
- 3 a Pas za mednožje z blazinico
- 3 b Naramni pasovi z blazinicami
- 4 Odprtine za namestitev naramnih pasov
- 5 Reduktor sedeža
- 6 Nosilni ročaj
- 7 Potisni gumb za prilagajanje nosilnega ročaja
- 8 Kavelj za medenični del varnostnega pasu
- 9 Kaveljček za naramni del varnostnega pasu
- 10 Zategovalnik pasu
- 11 Gumb za hitro prilagoditev
- 12 Potisni gumb za sproščanje sedeža iz ogradja vozička
- 13 Kavlji za pas
- 14 Navodila in etiketa z opozorili za zračno blazino
- 15 Obroč (za shranjevanje senčnika)
- 16 Senčnik (vgrajen)
- 17 Navodila za uporabo
- 18 Prostor za shranjevanje
- 19 Montažni drogovi za bazo

Varnost

Splošno o sedežu

1. CabrioFix je bil oblikovan za intenzivno uporabo skozi obdobje približno 10 let.
2. Predlagamo redne preglede za poškodbami delov iz ekspanziranega polistirena (EPS).

OPOZORILO:

- Znani so primeri, ko so se otroci ZADAVILI z ohlapnimi ali delno odpetimi varnostnimi pasovi. Otroka trdno pripnite tudi takrat, ko sedež uporabljate izven vozila.
- Sedeža CabrioFix nikoli ne položite na dvignjene površine (kot na primer miza ali stol).
- Sedež CabrioFix je v avtomobil lahko nameščen le v položaj nasproti smeri vožnje.

Sedež CabrioFix in vaš dojenček

1. Prepričajte se, da med pasove in dojenčka ne morete vstaviti več kot enega prsta (1cm).
2. Uporabljajte le reduktor sedeža CabrioFix, kadar sta ramenska trakova v najnižjem položaju.

Uporaba sedeža CabrioFix v avtomobilu

1. Prepričajte se, da zaponka za varnostni pas vozila poteka v ravni liniji in je pod kavljem varnostnega pasu na avtomobilskem sedežu.
2. Varnostni pas vozila mora biti napeljan ob modrih oznakah. Za pravilno namestitev, pozorno sledite navodilom za namestitev v tem priložniku ali na nalepki na notranji strani sedeža CabrioFix.

CabrioFix v letalih

- Namestitev otroškega sedeža CabrioFix na letalski sedež se razlikuje od namestitve sedeža na avtomobilski sedež.
- Namestitev otroškega sedeža CabrioFix z 2-točkovnim varnostnim pasom je dovoljena samo pri uporabi v letalu.

- V letalu lahko otroški sedež CabrioFix uporabljate samo na potniških sedežih, ki so usmerjeni naprej.
- Ob namestitvi izdelka CabrioFix košaro za dojenčka postavite, tako da je obrnjena nazaj na sovoznikovem sedežu. Trakove 2-točkovnega varnostnega pasu prevlecite skozi vodila za pas. (1,2) Pripnite zaponko 2-točkovnega varnostnega pasu. (3) Zategnite 2-točkovni varnostni pas, tako da povlečete napenjalni jermen. (4)
- Ročaj izdelka CabrioFix mora biti v pokončnem položaju.
- Sponka na pasu ne sme biti postavljena znotraj vodila za pas na otroškem sedežu CabrioFix. V nasprotnem primeru sedež ne bo varno pritrjen.
- Če izdelek CabrioFix želite sneti, sprostite zaponko 2-točkovnega varnostnega pasu, tako da povlečete vzvod zaponke. (5) Odstranite trakove 2-točkovnega varnostnega pasu iz vodil za pas. Zagotovite, da izdelek CabrioFix ne pade dol s sovoznikovega sedeža, ko sprostite zaponko.
- Otroški sedež CabrioFix mora ostati pripasan na letalski sedež, tudi če ni zaseden.
- CabrioFix lahko uporabljate samo na letalskih sedežih, ki jih je odobril letalski prevoznik.
- Izdelka CabrioFix ne postavite na mesto aktiviranja zračne blazine.
- Treba je upoštevati navodila kabinskega osebja.

- V primeru, da ne upoštevate navodil za namestitev in uporabo, varnost vašega otroka ni zagotovljena.

Vzdrževanje sedeža CabrioFix

Prevleko, oblazinjen nastavek in blazinice za pas sedeža CabrioFix lahko odstranite, da ga očistite (glejte tudi navodila za čiščenje).

- 1 Korpus
- 2 Turvavöö panna
- 3 a Padjaga jalgevahe rihm
- 3 b Pehmenduspatjadega õlarihmad
- 4 Õlarihmade reguleerimispilud
- 5 Tooli siseiste
- 6 Kandmissang
- 7 Kandmissanga reguleerimisnupp
- 8 Ohutusrihma süleosa kinnitusaas
- 9 Ohutusrihma õlaosa tagumine kinnitusaas
- 10 Rihmapinguti
- 11 Kiirreguleerimisrihma nupp
- 12 Nupp autoistme jalutuskäru raami küljest eemaldamiseks
- 13 Rihmahaagid
- 14 Juhised ja turvapadja hoiatuskleebis
- 15 Serv (päikesevarju hoidmiseks)
- 16 Päikesevari (sisseehitatud)
- 17 Kasutusjuhend
- 18 Laegas
- 19 Aluse paigaldusvardad

Turvalisus

Üldjuhised

1. CabrioFix on töötatud välja intensiivseks kasutamiseks umbes 10 aasta jooksul.
2. Soovitame regulaarselt kontrollida toote vahtplastist toote osi, et need poleks katki.

HOIATUS:

- Lapsed on end kinnitamata või osaliselt kinnitatud turvarihmades ÄRA KÄGISTANUD. Hoidke lapsi turvatoolis korralikult turvavöödega kinnitatuna isegi siis, kui turvatooli kasutatakse väljaspool sõidukit.
- Ärge kunagi asetage CabrioFixi kõrgemale pinnale (nagu näiteks laud või tool).
- CabrioFixi võib autos paigaldada ainult suunaga tahapoole.

CabrioFix ja teie laps

1. Kontrollige, et turvavööde ja lapse vahele ei jääks enam kui ühe sõrme jagu vaba ruumi (1 cm).
2. Kasutage CabrioFixi tooli siseistest ainult siis, kui õlarihmad on kõige alumises asendis.

CabrioFixi kasutamine autos

1. Jälgige, et auto turvarihma lukustus jookseks sirgelt ning jääks autoistme rihmahaagi alla.
2. Auto turvarihm tuleb tõmmata piki sinist märgistust. Õigesti paigaldamiseks järgige hoolikalt näpunäiteid autosse paigaldamise kohta käesolevas kasutusjuhendis või CabrioFixi küljele kinnitatud kleebisel.

Turvahäll CabrioFix lennukis

- Turvahäll CabrioFix paigaldatakse lennukiistmele teisiti kui autoistmele.
- Turvahälli CabrioFix võib 2-punkti turvavööga kinnitada ainult lennukis.
- Lennukis tohib turvahälli CabrioFix kasutada ainult ettevaataga istmetel.

- CabrioFix'i paigaldamiseks asetage imiku turvatool reisijaistmele, suunaga tahapoole. Viige 2-osaline turvavöö läbi vööjuhikute. (1, 2) Lukustage 2-osalise turvavöö pannel. (3) Seejärel pingutage 2-osalist turvavööd, seda pingutusrihmast tõmmates. (4)
- CabrioFix'i käepide peab olema püstiasendis.
- Rihmapannalt ei tohi paigutada turvahälli CabrioFix rihmasuunajatesse. Vastasel korral turvakinnitus puudub.
- CabrioFix'i eemaldamiseks tõstke 2-osalise turvavöö pandla lukustuskangi ja avage see. (5) Eemaldage 2-osaline turvavöö vööjuhikutest. Lukustuse avamisel veenduge, et CabrioFix ei kukuks reisijaistmelt maha.
- Turvahäll CabrioFix peab olema lennuki istmele turvavööga kinnitatud ka siis, kui last turvahällis pole.
- Turvahälli CabrioFix tohib kasutada ainult lennufirma poolt lubatud istmetel.
- Ärge paigaldage CabrioFix'i turvapadja avanemise alale.
- Järgima peab kabiinipersonali juhiseid.
- Kui paigaldamis- ja kasutamisujuhiseid ei järgita, ei ole lapse turvalisus tagatud.

CabrioFixi hooldusjuhised

CabrioFixi katteriide, polstri ja pehmenduspadjad saab nende puhastamiseks eemaldada (vt ka pesemisjuhiseid).

- 1 Sedačka
- 2 Přezka pásu
- 3 a Meziohňní polstrovaný pás
- 3 b Ramenní polstrované pásy
- 4 Otvory pro nastavení výšky ramenních pásů
- 5 Zmenšovací vložka
- 6 Rukojeť na přenášení
- 7 Tlačítko pro nastavení rukojeti na přenášení
- 8 Úchytky bederní části bezpečnostního pásu auta
- 9 Úchytky ramenní části bezpečnostního pásu auta na zadní straně sedačky
- 10 Popruh na vypnutí pásu
- 11 Nastavovací tlačítko
- 12 Tlačítko pro uvolnění autosedačky z rámu kočárku
- 13 Háky uzávěru pásu
- 14 Nálepka s návodem a poučením k airbagům
- 15 Okraj (se stříškou proti slunci)
- 16 Stříška proti slunci (vestavěná)
- 17 Návod k použití
- 18 Úložný prostor
- 19 Upevňovací tyče pro základnu

Bezpečnost

Obecné pokyny

1. Sedačka CabrioFix je určena k intenzivnímu používání po dobu přibližně 10 let.
2. Doporučujeme pravidelnou kontrolu polystyrenových (EPS) částí.

VAROVÁNÍ:

- V uvolněných nebo jen částečně zapnutých pásech došlo k UŠKRCENÍ dětí. Dítě musí být řádně připoutáno, a to i tehdy, když používáte nosič mimo vozidlo.
- Nikdy nepokládejte autosedačku CabrioFix na vyvýšená místa (např. na stůl nebo na židli).
- Autosedačka CabrioFix se smí do automobilu instalovat pouze směrem proti směru jízdy.

Autosedačka CabrioFix a vaše miminko

1. Zajistěte, aby mezera mezi popruhy a vašim miminkem nebyla větší než jeden prst (1 cm).
2. Zmenšovací vložku sedačky CabrioFix použijte pouze tehdy, když jsou ramenní pásy v nejnižší poloze.

Použití Autosedačky CabrioFix v automobilu

1. Zkontrolujte, jestli přezka bezpečnostního pásu vytváří přímou linii a zůstává pod úchytkou bezpečnostního pásu autosedačky.
2. Bezpečnostní pás automobilu musí být protažen podél všech modrých značek. Pro správnou instalaci postupujte podle pokynů k instalaci ve vozidle, které jsou součástí této příručky, nebo jsou k dispozici na štítku umístěném na straně sedačky CabrioFix.

Autosedačka CabrioFix v letadlech

- Instalace autosedačky CabrioFix na sedadlo letadla se liší od její instalace na sedadlo auta.
- Instalace autosedačky CabrioFix pomocí 2bodového bezpečnostního pásu je povolena pouze při použití v letadle.

- V letadle lze autosedačku CabrioFix použít pouze na sedadlech pro cestující směřujících dopředu.
- Při instalaci CabrioFix umístěte dětskou sedačku proti směru sedadla pasažéra. Protáhněte popruh 2bodového bezpečnostního pásu vodítky pásu. (1,2) Uzamkněte přezku 2bodového bezpečnostního pásu. (3) Utáhněte 2bodový bezpečnostní pás vytažením utahovacího popruhu. (4)
- Rukojeť CabrioFix musí být ve vzpřímené poloze.
- Zámek bezpečnostního pásu nesmí být umístěn ve vedení pásu autosedačky CabrioFix. V opačném případě nedojde k bezpečnému uchycení.
- Při odinstalaci CabrioFix otevřete přezku 2bodového bezpečnostního pásu zvednutím páčky na přezce. (5) Vyjměte popruh pásu z vodítek. Při otevírání přezky dávejte pozor, aby CabrioFix nespadl ze sedadla spolujezdce.
- Autosedačka CabrioFix musí zůstat připoutána na sedadle letadla, i když je prázdná.
- Autosedačka CabrioFix je určena pro použití pouze na sedadle letadla schváleného leteckou společností.
- Neumísťujte CabrioFix do oblasti nafukování airbagu.
- Je nutné dodržovat pokyny pro posádku vozu.
- Pokud instalace nebyla uskutečněna v souladu s návodem k použití, není bezpečnost vašeho dítěte zaručena.

Údržba autosedačky CabrioFix

Potah, podušky a polstrování pásů sedačky CabrioFix lze sejmout za účelem vyčištění (viz také pokyny k praní).

- 1 Σκελετός
- 2 Κούμπωμα ζώνης
- 3 a Κατακόρυφη ζώνη ασφαλείας με μαξιλαράκι
- 3 b Ζώνες ώμου με μαξιλαράκια
- 4 Εγκοπές για τη ρύθμιση των ζωνών ώμου
- 5 Μαξιλαράκι στήριξης
- 6 Χειρολαβή μετακίνησης
- 7 Κομπύτι για τη ρύθμιση της χειρολαβής μετακίνησης
- 8 Άγκιστρο ζώνης για το τμήμα μέσης της ζώνης ασφαλείας
- 9 Πίσω άγκιστρο ζώνης για το τμήμα ώμων της ζώνης ασφαλείας
- 10 Ιμάντας εντατήρα ζώνης
- 11 Κομπύτι ελέγχου του γρήγορου προσαρμογέα
- 12 Κομπύτι για απασφάλιση του καθίσματος αυτοκινήτου από το καρότσι
- 13 Πόρπη για τις ζώνες
- 14 Αυτοκόλλητο οδηγίων και προειδοποιήσεων σχετικά με τους αερόσακους
- 15 Θήκη περιμετρικά του σκελετού (για την αποθήκευση της κουκούλας)
- 16 Κουκούλα (ενσωματωμένη)
- 17 Εγχειρίδιο χρήσης
- 18 Χώρος αποθήκευσης
- 19 Ράβδοι στερέωσης για τη βάση

Ασφάλεια

Γενικές πληροφορίες

1. Το CabrioFix έχει σχεδιαστεί για διαρκή χρήση περίπου 10 ετών.
2. Συνιστούμε να ελέγχετε τακτικά τα εκτεινόμενα μέρη πολυουρετανίου (EPS) για ζημιές.

ΠΡΟΕΙΔΟΠΟΙΗΣΗ:

- Έχουν σημειωθεί ΣΤΡΑΓΓΑΛΙΣΜΟΙ παιδιών με ιμάντες δεσίματος που είναι χαλαροί ή έχουν κουμπωθεί μερικώς. Προσδένετε πλήρως το παιδί ακόμη και όταν το κάθισμα χρησιμοποιείται εκτός του αυτοκινήτου.
- Μην τοποθετείτε ποτέ το CabrioFix σε ανυψωμένη επιφάνεια (όπως σε τραπέζι ή σε καρέκλα).
- Το CabrioFix πρέπει να τοποθετείται μόνο στραμμένο προς τα πίσω στο αυτοκίνητο.

Το CabrioFix και το παιδί σας

1. Βεβαιωθείτε ότι το κενό ανάμεσα στις ζώνες και το παιδί σας είναι 1cm το μέγιστο (ένα δάκτυλο).
2. Χρησιμοποιείτε το μαξιλαράκι στήριξης του CabrioFix όταν οι ζώνες ώμου βρίσκονται στη χαμηλότερη θέση.

Χρήση του CabrioFix στο αυτοκίνητο

1. Βεβαιωθείτε ότι η αγκράφα της ζώνης ασφάλειας του αυτοκινήτου είναι ίσια και ότι παραμένει κάτω από την πόρπη ζώνης του καθίσματος αυτοκινήτου.
2. Η ζώνη ασφαλείας του αυτοκινήτου πρέπει να περνάει από όλες τις μπλε ανδείξεις. Για σωστή εγκατάσταση, ακολουθήστε προσεκτικά τις οδηγίες εγκατάστασης αυτοκινήτου που περιέχονται σε αυτό το εγχειρίδιο ή στο αυτοκόλλητο στην πλάινη πλευρά του CabrioFix.

Το CabrioFix στο αεροπλάνο

- Η τοποθέτηση του CabrioFix σε ένα κάθισμα αεροπλάνου διαφέρει από την τοποθέτηση σε ένα κάθισμα αυτοκινήτου.
- Η τοποθέτηση του CabrioFix με ζώνη ασφαλείας 2 σημείων επιτρέπεται μόνο όταν χρησιμοποιείται στο αεροπλάνο.
- Στην περίπτωση αυτή, το CabrioFix πρέπει να τοποθετείται μόνο σε καθίσματα επιβατών στραμμένα προς τα εμπρός.
- Για να εγκαταστήσετε το CabrioFix, τοποθετήστε το καροτσάκι μεταφοράς με μέτωπο προς τα πίσω στη θέση επιβάτη. Περάστε τον ιμάντα της ζώνης ασφαλείας 2-σημείων μέσα από τους οδηγούς ζώνης. (1,2) Ασφαλίστε την αγκράφα της ζώνης ασφαλείας 2 σημείων. (3) Και σφίξτε τη ζώνη ασφαλείας 2 σημείων τραβώντας τον ιμάντα σύσφιξης. (4)
- Το χερούλι του CabrioFix θα πρέπει να βρίσκεται σε όρθια θέση.
- Το κούμπωμα της ζώνης δεν πρέπει να τοποθετείται στο σύστημα ζωνών του CabrioFix. Διαφορετικά, η προσάρτηση δεν είναι ασφαλής.
- Για να αφαιρέσετε το CabrioFix, ανοίξτε την αγκράφα της ζώνης ασφαλείας 2 σημείων σηκώνοντας το μοχλό της αγκράφας (5) Και αφαιρέστε τον ιμάντα της ζώνης ασφαλείας 2 σημείων από τους οδηγούς. Βεβαιωθείτε ότι το CabrioFix δεν θα πέσει από τη θέση επιβάτη όταν ανοίξετε την αγκράφα.

- Το CabrioFix πρέπει να παραμείνει δεμένο με τη ζώνη στο κάθισμα του αεροπλάνου ακόμη και όταν είναι κενό.
- Το CabrioFix προορίζεται για χρήση μόνο σε κάθισμα αεροπλάνου εγκεκριμένο από την αεροπορική εταιρεία.
- Μην εγκαθιστάτε το CabrioFix στο χώρο ανάπτυξης του αερόσακου.
- Ακολουθήστε τις οδηγίες του πληρώματος καμπίνας.
- Η ασφάλεια του παιδιού σας σε περίπτωση μη συμμόρφωσης με το εγχειρίδιο τοποθέτησης και οδηγιών δεν είναι εγγυημένη.

Συντήρηση του CabrioFix

Μπορείτε να αφαιρέσετε το κάλυμμα, τα μαξιλαράκια και τις επωμίδες ζωνών του CabrioFix για να τα καθαρίσετε (βλ. επίσης οδηγίες σχετικά με το πλύσιμο).

- 1 Cuzinet
- 2 Cataramă pentru centură
- 3 Cureaua peste coapse cu căptușeală
- 3 b Curele pentru umeri cu căptușeală
- 4 Sloturi pentru ajustarea curelelor pentru umeri
- 5 Reductor scaun
- 6 Mâner de transport
- 7 Apăsăți butonul pentru reglarea mânerului de transport
- 8 Cârlig de centură pentru secțiunea centurii de siguranță din poală
- 9 Cârlig de centură posterior pentru secțiunea centurii de siguranță de la umeri
- 10 Cureaua de tensionare a centurii
- 11 Buton de control al dispozitivului de reglare rapidă
- 12 Buton de control pentru îndepărtarea scaunului auto din cadrul căruciorului
- 13 Cârlige pentru centură
- 14 Instrucțiuni și autocolant de avertizare pentru airbag
- 15 Muchie (pentru depozitarea baldachinului de soare)
- 16 Baldachin de soare (integrat)
- 17 Manual de instrucțiuni
- 18 Compartiment de depozitare
- 19 Bare de montare pentru bază

SIGURANȚĂ

Instrucțiuni generale

1. CabrioFix a fost conceput pentru o utilizare intensivă de aproximativ 10 ani.

2. Vă sfătuim să verificați periodic piesele din polistiren expandat (EPS) pentru a identifica eventuale semne de deteriorare.

AVERTISMENT:

- Au existat cazuri de copii STRANGULAȚI în curelele lejere sau fixate parțial. Fixați copilul complet chiar și în situațiile în care scaunul este utilizat în afara mașinii.
- Nu așezați niciodată CabrioFix pe o suprafață ridicată (precum o masă sau un scaun).
- CabrioFix poate fi instalat doar într-o poziție orientată spre spatele mașinii.

CabrioFix și copilul dvs.

1. Asigurați-vă că nu încape mai mult de un deget între ham și copil (1 cm).
2. Folosiți doar reductorul de scaun CabrioFix atunci când centurile de umăr sunt în poziția cea mai de jos.

CabrioFix în mașină

1. Catarama centurii de siguranță a mașinii trebuie să fie dreaptă și se află sub cârligul centurii scaunului auto.
2. Centura de siguranță a mașinii trebuie să treacă prin toate marcejele albastre. Pentru o instalare corectă, urmați instrucțiunile de instalare din acest manual sau de pe autocolantul din partea laterală a CabrioFix.

CabrioFix în avioane

- Instalarea CabrioFix pe un scaun de avion diferă de instalarea pe un scaun de mașină.
 - Instalarea CabrioFix cu o centură de siguranță în 2 puncte este permisă la utilizarea în avion.
 - Într-un avion, CabrioFix poate fi utilizat numai pe scaunele pentru pasageri orientate spre fața avionului.
 - Pentru a instala CabrioFix, așezați suportul în scaunul pasagerului.
- Treceți centura de siguranță prin dispozitivele de ghidare ale curelelor. (1,2) Închideți catarama centurii de siguranță în 2 puncte. (3) Strângeți centura de siguranță trăgând de capătul de reglare. (4)
- Mânerul CabrioFix trebuie să se afle în poziție verticală.
 - Catarama centurii nu trebuie poziționată în interiorul dispozitivului de ghidare al acestui scaun. Dacă nu respectați această instrucțiune, fixarea nu este sigură.
 - Pentru a dezinstala CabrioFix, deschideți catarama centurii de siguranță ridicând maneta de pe cataramă. (5)
- Îndepărtați centura de siguranță din dispozitivele de ghidare. Asigurați-vă că scaunul CabrioFix nu cade din scaunul pasagerului când deschideți catarama.
- CabrioFix trebuie să rămână fixat pe scaunul avionului chiar și atunci când este neocupat.
 - CabrioFix se va utiliza exclusiv pe scaunele de avion autorizate de compania aeriană.

- Nu instalați CabrioFix în zona de acționare a airbag-ului.
- Trebuie respectate instrucțiunile echipajului de cabină.
- În cazul în care nu respectați prevederile manualului de instalare și de utilizare, siguranța copilului dvs. nu este garantată.

Instrucțiuni de întreținere CabrioFix

Husa, pernele și centurile de siguranță ale CabrioFix pot fi îndepărtate pentru a fi curățate (consultați și instrucțiunile de spălare).

- لإزالة CabrioFix، افتح مشبك حزام الأمان ذو النقطتين عبر رفع رافعة المشبك (5). وأزل شريط حزام الأمان ذو النقطتين من الموجهات. احرص على ألا يسقط الـ CabrioFix من مقعد المسافر عند فتح المشبك.
- يجب أن يظل كرسي CabrioFix مربوطاً في مقعد الطائرة، حتى عندما لا يكون الطفل موجوداً به.
- إن كرسي CabrioFix هو للاستخدام على مقعد الطائرة الذي تسمح به شركة الطيران فقط.
- لا تثبت الـ CabrioFix في منطقة خروج الوسادة الهوائية.
- تعليمات طاقم الطائرة يجب احترامها.
- ونحن لا نضمن سلامة طفلك عند عدم الالتزام بدليل التركيب والإرشادات.

إرشادات صيانة كرسي CabrioFix

- يمكن إزالة الغطاء والوسائد وحشيات الحزام في كرسي CabrioFix لتنظيفها (راجع أيضاً إرشادات الغسل).

استخدام كرسي CabrioFix في السيارة
تأكد من أن الإبزيم المعدني لحزام الأمان بالسيارة يمتد في خط مستقيم ويظل تحت مشبك الحزام في مقعد السيارة

يجب إدخال حزام الأمان بالسيارة بإحكام على طول كل العلامات الزرقاء. للتركيب الصحيح، اتبع بدقة إرشادات التركيب الخاصة بالسيارة والواردة في هذا الدليل والملصق الموجود على جانب كرسي CabrioFix.

استخدام CabrioFix في الطائرات

- يختلف تركيب كرسي CabrioFix في مقعد الطائرة عن تركيبه في مقعد السيارة.
- لا يُسمح بتركيب كرسي CabrioFix بحزام أمان مزود بنقطتي أمان إلا فقط عند استخدامه في الطائرة.
- في الطائرة، يمكن استخدام كرسي CabrioFix على مقاعد الركاب في موضع مواجه للأمام فقط.
- لتثبيت، CabrioFix يرجى وضع حامله الرضيع في مواجهة الخلف على مقعد المسافر.
- وجه شريط حزام الأمان ذو النقطتين عبر موجهات الحزام (1، 2)
- أغلق مشبك حزام الأمان ذو النقطتين (3) وشد حزام الأمان ذو النقطتين عبر السحب على شريط الشد (4)
- مقبض الـ CabrioFix يجب أن يكون في وضع رأسي.
- لا يجب وضع المشبك المعدني للحزام داخل طرف الحزام في كرسي CabrioFix. والإفطن يكون هناك ملحوظ للامان.

السلامة

إرشادات عامة

1. لقد تم تصنيع CabrioFix ليتناسب مع الاستعمال المكتف الذي يبلغ 10 سنوات تقريباً.
2. ننصح بالتحقق بانتظام من الأجزاء المصنعة من البوليبسترين المتمدد (EPS) للتأكد من عدم تلفها.

تحذير:

- يخطئ الأطفال عندما تكون أحزمة التثبيت غير مربوطة أو مربوطة جزئياً بالإبزيم، لذا يجب إحكام الأحزمة حول الطفل حتى في حالة استعمال الحامل خارج المركبة.
- تحذير:
- لا تضع كرسي CabrioFix أبداً على سطح مرتفع (مثل طاولة أو كرسي).
- تحذير:
- لا تقم بتركيب كرسي CabrioFix إلا وهو مواجه للخلف في السيارة.

كرسي CarbioFix وطفلك

1. تأكد من أنه لا يمكن إدخال أكثر من إصبع واحد بين حمالة الأمان وطفلك (1سم).
2. لا تستخدم وسادة ضبط موضع الطفل بالكرسي والخاصة بكرسي CabrioFix إلا عندما تكون أحزمة الكتف في أدنى وضع.

1. الهيكل الخارجي
2. إبرزيم الحزام
3. (أ) شريط ما بين الساقين بحشية للحزام (ب) أحزمة للكتف بحشية للحزام
4. فتحات لضبط أحزمة الكتف
5. وسادة لضبط موضع الطفل بالكرسي
6. حمالة
7. أزرار لتعديل طول الحمالة
8. مشبك للحزام مخصص للجزء الخاص بالفخذ من حزام الأمان
9. مشبك الحزام الخلفي للجزء المخصص للكتف من حزام الأمان
10. شريط شد الحزام
11. زر التحكم الخاص أداة الضبط السريع
12. زر التحكم الخاص بإزالة مقعد السيارة من هيكل عربة الطفل
13. مشابك الحزام
14. التعليمات وملصق تحذيري خاص بالوسادة الهوائية
15. إطار لاحتفاظ بالمظلة الواقية من الشمس
16. مظلة واقية من الشمس (مدمجة بالجهاز)
17. كتيب الإرشادات
18. حيز تخزين
19. قضبان تركيب مخصصة للقاعدة

