

Multi-funcionele wandelwagen

La poussette multi-fonction

NATTOU[®]

loves your baby

Ref.: 16NAT-TS514 + LB-320F



GRO+
Gebruiksaanwijzing
Autozitjes
Mode d'emploi Sièges auto
p.8

NL

Alle foto's en tekeningen in deze handleiding zijn louter informatief en zijn niet contractueel bindend. Veranderingen kunnen op elk moment doorgevoerd worden omwille van technische of commerciële redenen.

Om deze wandelwagen te gebruiken, lees de handleiding zorgvuldig door en bewaar voor toekomstig gebruik.

Het niet strikt volgen van de gebruiksaanwijzing van de wandelwagen kan de veiligheid van het kind beïnvloeden. In geval van een uitlening van de wandelwagen, moet u de handleiding ook toevoegen.

Conform aan de veiligheidsvereisten
Conform de norm EN1888:2012.

De wandelwagen in functie draagmand is ontworpen voor één kind van de geboorte tot 6/9 maanden en van 3 tot 9 kg maximum naargelang de lichaamsbouw.

De wandelwagen zitfunctie is ontworpen voor één kind van meer 6 maanden en minder dan 20 kg.

Inhoud van het karton

Wandelwagen :

2 achterwielen • 2 voorwielen • 1 beschermbeugel • 1 onderstel wandelwagen met mand • 1 zitje met kap • 1 regenhoes • 1 beenbescherm

Autozit GO+ :

1 autozitje GO+ met kap • 2 adaptors • 1 beenbescherm



2 achterwielen
2 roues arrières



2 voorwielen
2 roues avant



lichaamsbescherm
garde corps



zitting / draagmand
assise / nacelle



beenbescherm
tablier de protection

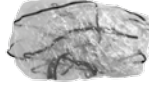

regenbescherming
habillage pluie



autozit GO+
siège auto GO+



adaptors
adaptateurs



beenbescherm autozit GO+
tablier de protection siège auto GO+

FR

Toutes les photos de ce manuel sont fournies à titre indicatif et ne sont pas contractuelles. Des changements peuvent intervenir à tous moments à cause d'impératifs techniques ou commerciaux.

Pour bien utiliser cette poussette, lisez attentivement le mode d'emploi et gardez-le précieusement pour utilisation future.

Le fait de ne pas suivre strictement le mode d'emploi de la poussette peut affecter la sécurité de l'enfant. En cas de prêt de la poussette, veuillez à y joindre le mode d'emploi également.

Conforme aux normes de sécurité
Conforme au norm EN1888:2012.

La poussette en fonction nacelle est prévue pour 1 enfant à partir de la naissance jusqu'à 6/9 mois et de 3 à 9 kg selon sa morphologie.

La poussette en fonction assise est prévue pour 1 enfant à partir de 6 mois et de 20 kg.

Contenu du carton

Poussette :

2 roues arrière • 2 roues avant • 1 garde-corps • 1 châssis • 1 assise avec canopy • 1 habillage pluie • 1 tablier de protection

Siège auto GO+ :

1 siège auto GO+ avec canopy • 2 adaptateurs • 1 tablier de protection

1 onderstel met mand
1 châssis avec panier

Gebruiksaanwijzing - Mode d'emploi

zonneklep
pare-soleil

5 punten harnas
harnais 5 points

bumper
garde corps amovible

directionele blokkering
blocage directionnel

voorwiel
roue avant

kap
canopy

stuur regelaar
ajusteur du guidon

plooimechanisme
gâchette de pliage

kantelknop zitting
bouton d'inclinaison de l'assise

bevestiging van de zitting
Fixation de l'assise

mand
panier

rem (midden achteraan)
frein (au milieu à l'arrière)

achterwiel
roue arrière



MOGELIJKE COMBINATIES

LES COMBINAISONS POSSIBLES



1. Plooiën van de wandelwagen



Maak de hendel los en trek deze omhoog totdat u een klik hoort.

WAARSCHUWING! Zorg ervoor dat het onderstel geblokkeerd is voor gebruik.

1. Dépliage du châssis



Défaire la boucle et tirer le guidon vers le haut jusqu'à entendre un clic.

AVERTISSEMENT ! Assurez vous que le châssis soit verrouillé avant utilisation.

2. Monteren van de voorwielen en richtingsblokkering



- Steek de verticale as van het wiel in de opening in het onderstel tot u hoort «klikken» als bewijs dat het vast zit.
- Til de plastic knop op de duwbeugel in, om de richtingsblokkering vrij te maken. Druk dezelfde knop omlaag om de richtingsblokkering vast te zetten.

2. Comment assembler les roues directionnelles avant et les orienter

- Introduire l'axe verticale de la roue dans l'orifice du châssis jusqu'à ce que vous entendiez « clic » comme preuve de fixation.
- Levez le bouton en plastique pour libérer la direction de la roue. Poussez ce bouton vers le bas pour bloquer la direction.

3. Monteren en bevestigen van de achterwielen op het onderstel. (fig. achteras)



- Steek de wielas in het zwarte plastic gedeelte totdat deze vastklikt.
- Controleer dat het wiel en de as goed ineens zitten door aan het wiel te trekken. Om het wiel eruit te doen, duw het knopje onderaan het zwarte plastic gedeelte van het wiel.
- Om te remmen, druk de pedaal (1) naar beneden die zich in het midden van de achteras bevindt, om de rem af te zetten doe met uw voet het pedaal terug omhoog (1).

3. Assembler et fixer les roues arrières sur le châssis. (fig. train arrière)

- Insérer l'axe de la roue dans la pièce en plastique noire jusqu'à entendre un clic.
- Vérifiez que la roue et son axe soient bien clippés en tirant sur la roue. Pour retirer la roue, actionner la patte située en dessous de la pièce en plastique noire.
- Pour freiner, appuyez vers le bas la pédale centrale (1), située sur l'axe arrière, pour enlever le frein, remonter la pédale centrale (1), située sur l'axe arrière.

4. Plaatsen van de zitting

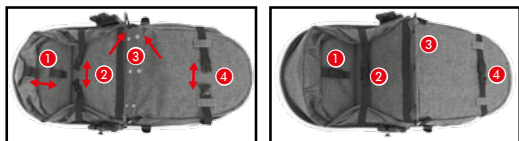

1. Maak de gespen vast (1) en (2).
WAARSCHUWING! Verzeker u ervan dat het harnas vastzit voor gebruik.
2. Kantel de metalen baar, bevestig de stof er rond door middel van de 3 drukknoppen (3).
WAARSCHUWING! Verzeker u ervan dat de drukknoppen goed vastzitten voor gebruik.
3. Maak de bovenste gesp aan de achter- bovenkant van de zitting goed vast (4).
WAARSCHUWING! Verzeker u ervan de verstelbare gesp goed vastzit voor gebruik.
4. Om de beschermbeguel op de wandelwagen te plaatsen, plaats deze in de juiste richting (4).
5. Voer de beschermbeguel in de hiervoor voorziene openingen totdat u een «klik» hoort aan beide kanten en controleer door eraan te trekken. Druk op de knoppen om de beschermbeguel te verwijderen (5).
WAARSCHUWING! Doe een test om te controleren dat de beschermbeguel veilig is.
6. Duw naar buiten om de kap te openen (6).

4. Pour mettre en position assis

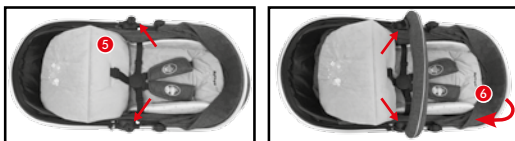

1. bouclez les sangles en (1) et (2).
ATTENTION! Soyez sûr que le harnais soit bien fixé avant utilisation.
2. Mettez l'arceau métallique perpendiculairement à l'assise et fixez le tissu autour de l'arceau métallique à l'aide des 3 boutons pressions (3).
ATTENTION! Soyez sûr que les boutons-pressions soit bien fixés avant utilisation.
3. Bouclez les sangles supérieures (4).
ATTENTION! Soyez sûr que la boucle soit bien serrée avant utilisation.
4. Pour fixer le garde-corps, retournez l'assise côté réducteur (4).
5. Insérez le garde-corps jusqu'à ce que vous entendiez un clic de chaque côté comme preuve de fixation et faites un essai de traction. Poussez sur les boutons en (5) pour retirer le garde-corps faites.
ATTENTION! Faites un essai pour vérifier que la barre soit bien fixée.
6. Tirez sur l'arceau métallique pour ouvrir le canopi (6).

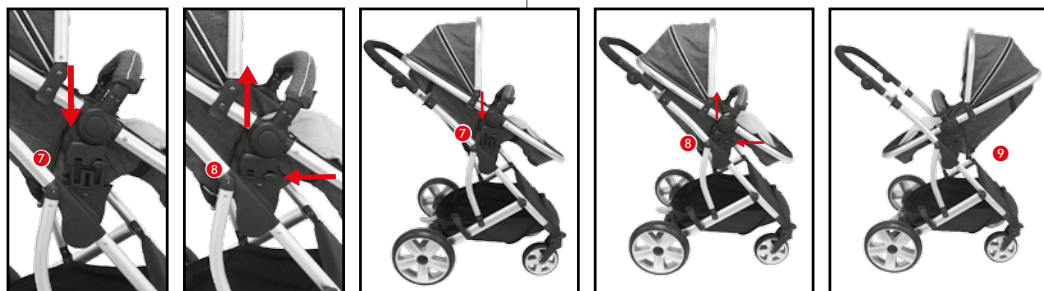

7. Plaats de geleiders die zich op beide kanten van de zitting bevinden in de daarvoor voorziene openingen totdat u een «klik» hoort (7) als bewijs dat deze bevestigd is. Druk op de 2 grote knoppen aan de zijkanten om de zitting op te heffen en te verwijderen van het onderstel (8).
WAARSCHUWING! Laat nooit een kind in het zitje wanneer u de zitting van de wandelwagen verwijderd of dat u van richting verandert.
8. De zitting kan worden gebruikt naar de rijrichting en tegen de rijrichting. (9)

7. Placez les inserts situés des 2 côtés de l'assise pour fixer celui-ci sur le châssis jusqu'à entendre « clic » (7) comme preuve de fixation. Pressez sur les 2 grands boutons situés sur les côtés du siège pour le lever et le retirer du châssis (8).
ATTENTION! Ne jamais laisser un enfant dans le siège quand vous retirez l'assise de la poussette ou quand vous changez le sens.
8. L'assise peut être utilisée face ou dos à la route. (9)

5. Hoe de veiligheidsgordel gebruiken

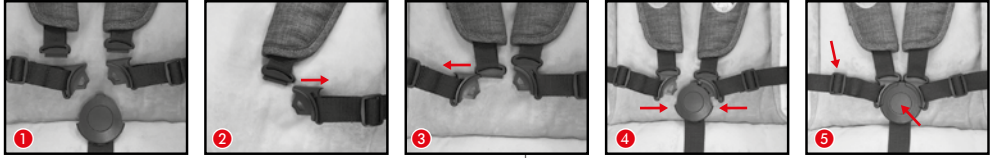

- Hoe de riem te bevestigen: zie tekening (1) tot (5).
Hoe de riem openen: druk op het midden van de gesp (4).
- Hoe stel je de lengte van de riem af (5):
 - verkorten: trek de lusgesp weg van de centrale gesp.
 - verlengen: trek de lusgesp naar de centrale gesp toe.
- De 5-punts gordel zal uw kind te beschermen. Alvorens het zitje te gebruiken, zorg ervoor dat de gesp bevestigd is, zoals aangegeven in foto (5).

Waarschuwing! Gebruik altijd de veiligheidsgordels!
Gebruik de riem niet wanneer de gesp stuk is.

6. Kantelen van de rugleuning

- De Rugleuning kan worden aangepast door op de grote centrale knop op de zijkant van de zitting te drukken.



7. Transformatie van het zitje naar draagmand

- Laat de riemen los op de rug de rugleuning (1,2 en 3).
- Druk op de bodem en plaats de bijgeleverde zitverkleiner bovenop de riemen om uiteindelijk de zit te gebruiken in draagmand positie.

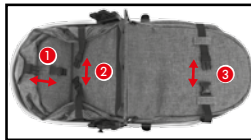
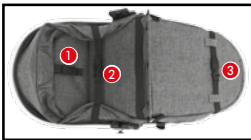

- Open de kap zoals op de tekening.
- Druk binnenin op de bodem van de draagmand.
- Verwijder de riemen van de zitverkleiner-matras.
- Verbind de riemen onderling.
- Plaats de bijgeleverde matras bovenop de veiligheidsgordelvoor het gebruik van de positie draagmand.

5. Comment utiliser correctement l'harnais de sécurité du siège?

- Comment attacher la ceinture : voir dessin (1) à (5).
Comment ouvrir la ceinture : poussez sur le milieu de la boucle (4).
- Comment ajuster la longueur de la ceinture (5):
 - raccourcir : éloigner le tendeur de la boucle.
 - rallonger : rapprocher le tendeur de la boucle.
- Cette ceinture de sécurité 5 points peut protéger votre enfant. Avant d'utiliser le siège, vérifiez que la boucle soit fixée comme montré sur la photo (5).
Attention ! Utilisez toujours la ceinture de sécurité !
N'utilisez pas la ceinture si la boucle est cassée.

6. Inclinaison du dossier

- Le dossier peut être ajusté en poussant sur les 2 gros boutons qui se situent de part et d'autre de l'assise.

7. Transformation de assise en landau

- Libérez les 3 sangles situées à l'arrière de l'assise (1,2 et 3).
- Poussez sur le fond et placez le réducteur fourni avec la poussette au dessus des sangles afin d'utiliser l'assise en position landeau.



- Ouvrez le canopy comme sur le dessin.
- Appuyez sur le fond du landau.
- Retirez les sangles qui passent au travers des fentes du matelas-réducteur.
- Attachez les sangles entre elles.
- Placez le matelas fourni au dessus des sangles afin d'utiliser la poussette en position landau.

WAARSCHUWING! Het zitje van de wandelwagen in draagmand positie is bedoeld om het kind te vervoeren enkel en alleen wanneer de draagmand op de wandelwagen bevestigd is! Het handvat van de draagmand is geen draaghendel. De draagmand alleen en niet op de wandelwagen bevestigd is geenszins bedoeld om een kind te vervoeren!



ATTENTION! L'assise de la poussette en position nacelle (landau) est uniquement destinée à transporter l'enfant lorsque la nacelle (landau) est fixée sur la poussette! La poignée de la nacelle (landau) n'est pas une poignée de transport. La nacelle (landau) seule et non fixée à la poussette n'est en aucun cas prévue pour transporter un enfant!

8. Aanpassen van de hoogte van de duwbeugel

WAARSCHUWING! Als het kind in de stoel ligt, kan het stuur naar beneden gekanteld worden om het hoofd van het kind niet in gevaar te brengen.

1. U kan de duwbeugel instellen door tegelijkertijd op de knoppen te duwen aan weerszijden van het stuur.



8. La hauteur du guidon est ajustable.

ATTENTION ! Lorsque l'enfant est couché dans l'assise, le guidon ne peut être mis en position basse afin de ne pas mettre la tête de l'enfant en danger.

1. Vous pouvez ajuster le guidon en poussant sur les boutons situés de part et d'autre du guidon, au niveau de la charnière.

9. Plooien van de wandelwagen

WAARSCHUWING! De directionele blokkering van de wielen moeten worden vrijgegeven alvorens de wandelwagen te plooien.

1. Til het rode plastic deel (1) naar toe
2. Trek de twee glijknoppen (2) op de duwbeugel omhoog en duw dan omlaag en buig naar beneden. De wandelwagen wordt vergrendeld wanneer u een klik hoort.

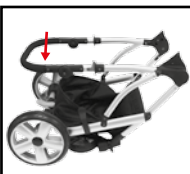
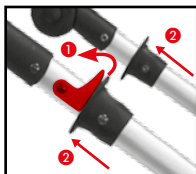

3. Druk op de knoppen op de zijkant en duw de duwbeugel tot een maximum naar beneden om compacte op te plooien.

3. Poussez sur les boutons de côté du guidon et descendez celui-ci au maximum afin d'obtenir un pliage compacte.

**BELANGRIJK —
BEWAAR VOOR LATER
GEBRUIK — ZORGVULDIG
TE LEZEN**

**IMPORTANT —
À CONSERVER POUR
CONSULTATION
ULTÉRIEURE — À LIRE
SOIGNEUSEMENT**

WAARSCHUWINGEN:

- LAAT UW KIND NOOIT ACHTER ZONDER TOEZICHT.
- VERGEWIS U ERVAN DAT ALLE VERGRENDEL SYSTEMEN INGESCHAKELD ZIJN ALVORENS DE WANDELWAGEN TE GEBRUIKEN.
- CONTROLEER DAT DE FIXATIES VAN DE DRAAGMAND, DE ZITTING OF DE AUTOZIT GOED VASTZITTEN VOOR ALLE GEBRUIK.
- ELKE LADING AAN HET HANDVAT BEÏNVOEDT DE STABILITEIT VAN DE KINDERWAGEN
- BIJ HET VOUWEN VAN DE WANDELWAGEN, HOU ALTIJD DE BABY UIT DE BUURT.
- GEBRUIK DEZE KINDERWAGEN NIET ALS ER ONDERDELEN GEBROKEN, GESCHEURD ZIJN OF ALS ZE ONTBREKEN.
- HET MAG ALLEEN GEBRUIKT WORDEN MET HET AANTAL KINDEREN WAARVOOR HET IS ONTWERPEN: 1
- LAAT UW KIND NIET SPELEN MET DE KINDERWAGEN.
- PLAATS GEEN VOORWERPEN BOVENOP DE KAP. DIT KAN DE WANDELWAGEN ONSTABIEL MAKEN.
- NIET GEBRUIKEN OP TRAPPEN OF ROLTRAPPEN. VOUW DE WANDELWAGEN OP OM TE DRAGEN.
- ZET ALLE REMMEN OP WANNEER JE DE KINDERWAGEN PARKEERT.
- LAAT HET MANDJE NIET TE VOL. HET MAXIMAAL TOELAATBARE GEWICHT IS 5 KG. EEN OVERDREVEN BELASTING KAN ONSTABILITEIT VAN DE WANDELWAGEN VEROORZAKEN.
- ZORG ERVOOR, BIJ HET AFSTELLEN VAN DE DUWBEUGEL, DAT DE ARMEN VAN HET KIND NIET GEBLESSEERD WORDEN.
- CONTROLEER DAT HET STUUR VERGRENDELD IS VOOR GEBRUIK.
- CONTROLEER REGELMATIG ALLE VIJZEN, MOEREN, BOUTEN EN SCHROEVEN VAN DE WANDELWAGEN.
- LAAT DE WANDELWAGEN NIET IN DE BUURT VAN EEN WARMTEBRON, VUUR.
- DRAAG NOOIT EEN KIND IN DE DRAAGMAND POSITIE MET DE BESCHERMBEUGEL.
- WAARSCHUWING! NEEM GEEN EXTRA ZITVERKLEINER!
- DIT PRODUCT IS NIET GESCHIKT VOOR JOGGEN OF TE SKATEN.

- De meest liggende positie voor pasgeborenen wordt aanbevolen.
- De zit in positie «draagmand» is geschikt voor kinderen die niet zelfstandig kunnen recht zitten, niet kunnen omdraaien of niet kunnen opduwen et handen en knieën.
- Maximaal gewicht van het kind: 9 kg.
- Alleen onderdelen geleverd of door de fabrikant / distributeur te worden gebruikt.
- Geen extra matras mag worden toegevoegd.
- Aanwijzingen voor onderhoud, reiniging en/of wassen.
- Om compatibiliteitsproblemen te voorkomen, let op de verwijzingen met de namen van alle compatibele accessoires.

AVERTISSEMENTS:

- NE JAMAIS LAISSER VOTRE ENFANT SANS SURVEILLANCE.
- VÉRIFIER QUE LES DISPOSITIFS DE FIXATION SOIENT CORRECTEMENT ENCLENCHÉS AVANT UTILISATION.
- VÉRIFIER QUE LES DISPOSITIFS DE FIXATION DE LA NACELLE, DU SIÈGE OU DU SIÈGE-AUTO SONT CORRECTEMENT ENCLENCHÉS AVANT UTILISATION.
- TOUTE CHARGE FIXÉE À LA POIGNÉE AFFECTE LA STABILITÉ DE LA POUSETTE
- LORS LE PLIAGE DE LA POUSETTE, TOUJOURS GARDER BÉBÉ LOIN.
- NE PAS UTILISER CETTE POUSETTE SI DES PIÈCES ÉTAIENT CASSÉES, DÉCHIRÉES OU MANQUANTES.
- IL NE DOIT ÊTRE UTILISÉ QU'AVEC LE NOMBRE D'ENFANTS POUR LEQUEL IL A ÉTÉ CONÇU : 1
- NE PAS LAISSER VOTRE ENFANT JOUER AVEC CE PRODUIT.
- NE PLACEZ PAS D'OBJETS SUR LE CANOPY, CECI INFLUE SUR LA STABILITÉ DE LA POUSETTE.
- NE PAS UTILISER LES ESCALIERS OU LES ESCALIERS MÉCANIQUES, PLIER LA POUSETTE POUR LA TRANSPORTER.
- ENCLENCHEZ TOUS LES FREINS LORSQUE LA POUSETTE EST GARÉE.
- NE PAS SURCHARGER LE PANIER. LE POIDS MAXIMUM AUTORISÉ EST DE 5KG. UNE CHARGE EXCESSIVE PEUT PROVOQUER UNE INSTABILITÉ DE LA POUSETTE.
- LORS DE L'AJUSTEMENT DU GUIDON, VEILLEZ À SURVEILLER LES BRAS DE L'ENFANT AFIN DE LUI ÉVITER TOUTE BLESSURE.
- VÉRIFIEZ QUE LE GUIDON A BIEN ÉTÉ VERROUILLÉ AVANT SON UTILISATION
- VÉRIFIEZ RÉGULIÈREMENT LE SERRAGE DE TOUTES LES VIS, ÉCROUS, BOULONS ET VIS DE LA POUSETTE.
- NE LAISSEZ PAS LA POUSETTE PRÈS D'UN FEU.
- NE JAMAIS PORTER UN ENFANT DANS L'ASSISE EN POSITION LANDAU PAR LE GARDE-CORPS.
- ATTENTION ! N'AJOUTEZ PAS D'EXTRA RÉDUCTEUR D'ASSISE!
- CE PRODUIT NE CONVIENT PAS POUR FAIRE DU JOGGING OU DES PROMENADES EN ROLLERS.

- Utilisation de la position la plus inclinée pour les nouveau-nés est recommandée.
- La nacelle en position « landau » convient pour des enfants ne pouvant pas tenir assis seuls, ni se retourner et se relever sur leurs mains et leurs genoux.
- Poids maximal de l'enfant : 9 kg.
- Seules les pièces de rechange fournies ou recommandées par le fabricant/distributeur ne doivent être utilisées.
- Aucun matelas supplémentaire ne doit être ajouté.
- Instructions relatives à l'entretien, au nettoyage et/ou au lavage.
- Pour éviter tout problème de compatibilité, noter les références avec les noms de tous les accessoires compatibles.



adapters
adaptateurs



beenbeschermer autozit G0+
tablier de protection siège auto G0+



Autozit G0+ :

1 autozitje G0+ met kap • 2 adapters • 1 beenbeschermer

Hoe de adaptors plaatsen

Schuif de adapter in de gleuf van de autozit onder de handvat hendel tot je een "KLIK" hoort.



Siège auto G0+ :

1 siège auto G0+ avec canopy • 2 adaptateurs • 1 tablier de protection

Comment placer les adaptateurs

Glissez l'adaptateur dans l'orifice qui se situe en dessous de la poignée jusqu'à entendre un clic.



Autozit LB-320F GR0+ universeel

Is bestemd voor kinderen van 0 en 13kg.

Goedgekeurd krachtens reglement ECE 44-04

MEDEDELING VOOR DE GEBRUIKER:

1. DIT IS EEN AUTOSTOELTJE "UNIVERSEEL". HIJ IS GOEDGEKEURD KRACHTENS REGLEMENT NR. 44, WIJZIGINGENREEKS 04, VOOR ALGEMEEN GEBRUIK IN VOERTUIGEN EN IS Aangepast op de meeste autostoelen.
2. HET SYSTEEM KAN WAARSCHIJNLIJK OP CORRECTE WIJZE WORDEN GEïNstalleerd als de voertuigfabrikant in de gebruiksaanwijzing bij het voertuig verklaart dat het voertuig met een „UNIVERSEEL“ kinderbeveiligingssysteem voor deze leeftijdsgroep kan worden uitgerust.
3. DE GROEP EN DE KLASSE ISOFIX OVEREEN KOMT MET DEZE AUTOSTOELTJE IS GR0 + (0-13KG); D.

WAARSCHUWING : NOOIT GEBRUIKEN IN AUTOZETELS DIE UITGERUST ZIJN MET EEN FRONTALE AIRBAG (SRS).

Siège auto LB-320F GR0+ universel

Convient pour des enfants entre 0 et 13kg.

Répond aux normes ECE 44-04

NOTE POUR L'UTILISATEUR :

1. IL S'AGIT D'UN SIÈGE-AUTO «UNIVERSEL». IL EST HOMOLOGUÉ CONFORMÉMENT AU RÉGLEMENT NO 44, SÉRIE 04 D'AMENDEMENTS, POUR UNE UTILISATION GÉNÉRALE DANS LES VÉHICULES ET EST ADAPTÉ À LA PLUPART DES SIÈGES DE VOITURE.
2. UNE MISE EN PLACE ADÉQUATE SERA POSSIBLE SI LE CONSTRUCTEUR DU VÉHICULE DÉCLARE DANS LE MANUEL DU VÉHICULE QUE CELUI-CI EST CAPABLE D'ACCEPTER UN SIÈGE D'ENFANT «UNIVERSEL» POUR CE GROUPE D'ÂGE.
3. LE GROUPE ET LA CLASS ISOFIX CORRESPONDANT À CE SIÈGE-AUTO EST GR0+(0-13KG); D.

AVERTISSEMENT : NE JAMAIS UTILISER CE SIÈGE -AUTO LORSQU'IL EST INSTALLÉ DANS UNE PLACE PASSAGER AVEC UN SYSTÈME AIRBAG FRONTAL ACTIF.

**BELANGRIJK — BEWAAR
VOOR LATER GEBRUIK —
ZORGVULDIG TE LEZEN**

- LAAT UW KIND NOOIT ALLEEN ZONDER TOEZICHT IN ZIJN AUTOZIT, IN DE WAGEN OF IN DE WANDELWAGEN.
- GEBRUIK DE AUTOZIT NOOIT OP EEN PASSAGIERSZETEL UITGERUST MET EEN AIRBAG, ALS DEZE NIET UITGESCHAKELD IS DOOR EEN VAKMAN.
- HET BLOKKEERSYSTEEM VOOR HET POSITIONEREN VAN DE ACHTERBANK

**IMPORTANT — À
CONSERVER POUR
CONSULTATION ULTÉRIEURE
— À LIRE SOIGNEUSEMENT**

- NE JAMAIS LAISSEZ VOTRE ENFANT SEUL SANS SURVEILLANCE DANS LE SIÈGE AUTO, DANS LE VÉHICULE OU DANS LA POUSETTE.
- NE JAMAIS UTILISEZ LE SIÈGE AUTO SUR UN SIÈGE PASSAGER MUNI D'UN

- OF STOEL VAN UW VOERTUIG MOET ALTIJD VASTGEKLIKT ZIJN. DE AUTOZIT MAG NIET MEER GEBRUIKT WORDEN NA EEN ONGELUK.
- UIT VEILIGHEIDSOVERWEGINGEN DIENT DE AUTOZIT VASTGEMAAKT TE WORDEN IN HET VOERTUIG ZELF, ZELFS INDIEN U GEEN KIND VERVOERT. LET ER OP DAT BAGAGE EN ANDERE BEWEEGBARE OBJECTEN, DIE UW KIND Zouden KUNNEN VERWONDEN, STEVIG VASTGEMAAKT ZIJN INGEVAL VAN BRUUSKE BEWEGINGEN OF SCHOKKEN.
- DE AUTOZIT DIENT OP EEN DUSDANIGE MANIER GEÏNSTALLEERD TE WORDEN, DAT GEEN ENKEL ONDERDEEL VAN DE AUTOZIT GEBLOKKEERD KAN RAKEN ONDER EEN BEWEEGBARE AUTOSTOEL OF AAN DE DEUR VAN HET VOERTUIG.
- ALTIJD HET WEERHOUDSYSTEEM (HARNAS + GORDEL) GEBRUIKEN. OM ELK VALGEVAAR TE VOORKOMEN, DIENT UW KIND ALTIJD VASTGEMAAKT TE ZIJN.
- HOU ALLE RIEMEN, DIE DIENEN OM HET WEERHOUDSYSTEEM IN DE WAGEN VAST TE MAKEN, AANGESPANNEN. PAS DE RIEMEN DIE HET KIND WEEHouden AAN EN ZORG ER BOVENDIEN OOK VOOR DAT GEEN ENKELE RIEM GEDRAAID IS.
- PAS ALTIJD CORRECT HET HARNAS AAN EN GEBRUIK NOOIT DE AUTOZIT ZONDER DE GORDELS VAN UW WAGEN Aangepast TE HEBBEN. OM DE VEILIGHEID VAN UW AUTOZIT TE VERZEKEREN, MAG U IN GEEN GEVAL HIERAAN ZELF GEKOZEN ACCESSOIRES TOEVOEGEN OF DE AUTOZIT OP EENDER WELKE MANIER ZELF AANPASSEN.
- OM EEN MAXIMALE BESCHERMING TE VERZEKEREN, DIENT DE AUTOZIT ALTIJD GOED VASTGEMAAKT TE WORDEN OP DE DAARVOOR VOORZIENE WANDELWAGEN. HET HANDVAT VAN DE AUTOZIT DIENT ABSOLUUT IN DE GOEDE POSITIE TE WORDEN GEPLAATST WANNEER DE AUTOZIT GEBRUIKT WORDT IN DE WANDELWAGEN OF IN HET VOERTUIG.
- DE GESP VAN HET HARNAS MOET ALTIJD MAKKELIJK TOEGANKELIJK ZIJN. MEN MOET HET KIND LEREN OM NOOIT MET DE GESP TE SPELEN. HET IS ZEER BELANGRIJK OM HET KIND GEMAKKELIJK TE KUNNEN LOSMAKEN IN GEVAL VAN NOOD.
- INSTALLEER ALLEEN DE AUTOZIT IN EEN PASSAGIERSZETEL DIE GEDRAAID IS NAAR DE VOORKANT.
- DE AUTOZIT NIET INSTALLEREN IN EEN PASSAGIERSZETEL DIE NAAR ACHTEREN OF NAAR DE ZIJKANT IS GEDRAAID.
- DEZE AUTOZIT IS GESCHIKT VOOR KINDEREN VAN MINDER DAN 13 KG (VAN 0 TOT ONGEVEER 6-9 MAANDEN, AFHANKELIJK VAN DE OMVANG EN DE LICHAAMSBOUW VAN HET KIND).

RELAXFUNCTIE: ZORG ERVOOR DAT IN DE RELAXFUNCTIE ALLE VERGRENDELINGSYSTEEMEN ACTIEF ZIJN ALVORENS IN GEBRUIKNAME. HET IS GEVAARLIJK OM DE AUTOZIT IN RELAXFUNCTIE OP EEN HOGER GELEGEN OPPERVLAK TE PLAATSEN BIJVOORBEELD OP EEN TAFEL. DE AUTOZIT IN RELAXFUNCTIE VAN DIT ZIJT NIET MEER GEBRUIKEN WANNEER HET KIND ALLEEN KAN RECHTZITTEN. HET AUTOZITJE IN RELAXFUNCTIE NIET GEBRUIKEN VOOR LANGERE SLAAPPERIODES, HIJ VERVANGT GEEN DRAAGMAND NOCH BEDJE. WANNEER HET KIND SLAAP NODIG HEEFT, IS HET AANGERADEN HET KIND IN EEN DRAAGMAND OF EEN BED TE PLAATSEN. HET AUTOZITJE NIET GEBRUIKEN INDIEN ER ELEMENTEN ONTBREKEN OF STUK ZIJN. GEBRUIK GEEN EXTRA ELEMENTEN OF ACCESSOIRES UITGEZONDERD DEZE DIE DOOR DE FABRIKANT WERDEN GOEDGEKEURD. ALTIJD HET WEERHOUDSYSTEEM GEBRUIKEN. NOOIT HET KIND ZONDER TOEZICHT LATEN.

- Om de Universeel goedgekeurd systeem Isofix in de reglementering ECE-044/04 te gebruiken, is het vereist dat het voertuig compatibel is met de ankersysteem "Isofix".
- Als uw kind probeert de grijze ISOFIX vergrendelingsknoppen of de sluiting van de gordel te openen, stop zo snel mogelijk uw voertuig. Controleer dat de autostoel goed bevestigd is, en zorg ervoor dat uw kind goed vastzit. Informeer uw kind van de mogelijke risico's.

- AIRBAG, À MOINS DE LE FAIRE DÉSACTIVER PAR UN PROFESSIONNEL.
- LES CRANS D'ARRÊT DU SIÈGE PASSAGER OU DE LA BANQUETTE DOIVENT ÊTRE ENCLENCHÉS. LE SIÈGE NE DOIT PLUS ÊTRE UTILISÉ APRÈS UN ACCIDENT.
- POUR DES RAISONS DE SÉCURITÉ, LE SIÈGE AUTO DOIT ÊTRE FIXÉ DANS LE VÉHICULE MÊME SI VOUS NE TRANSPORTEZ PAS D'ENFANT. VEILLER À CE QUE LES BAGAGES ET AUTRES OBJETS SUSCEPTIBLES DE CAUSER DES BLESSURES À L'ENFANT EN CAS DE CHOC S'OIENT SOLIDEMENT ARRIMÉS.
- LE SIÈGE DOIT ÊTRE INSTALLÉ DE MANIÈRE À ÉVITER QUE DANS DES CONDITIONS NORMALES D'UTILISATION, AUCUNE PARTIE DU SIÈGE NE PUISSE SE COINCER SOUS UN SIÈGE MOBILE DU VÉHICULE OU DANS LA PORTE DU VÉHICULE.
- TOUJOURS UTILISER LE SYSTÈME DE RETENUE. POUR ÉVITER TOUT RISQUE DE CHUTE, VOTRE ENFANT DOIT TOUJOURS ÊTRE ATTACHÉ.
- MAINTENIR TENDUES TOUTES LES SANGLES SERVANT À ATTACHER LE DISPOSITIF DE RETENUE AU VÉHICULE. RÉGLER LES SANGLES QUI SERVENT À RETENIR L'ENFANT. AUCUNE SANGLE NE DOIT PAS ÊTRE VRILLÉE.
- TOUJOURS AJUSTER CORRECTEMENT LE HARNAIS ET N'UTILISEZ JAMAIS LE SIÈGE AUTO SANS AVOIR AJUSTÉ LES CEINTURES DANS LA VOITURE. POUR PROFITER DE LA SÉCURITÉ DE VOTRE SIÈGE AUTO, N'AJOUTEZ AUCUN ACCESSOIRE ET NE MODIFIEZ JAMAIS LE SIÈGE AUTO D'AUCUNE MANIÈRE.
- POUR ASSURER UNE PROTECTION MAXIMUM, LE SIÈGE AUTO DEVRA ÊTRE FIXÉ FERMEMENT DANS LA POUSETTE PRÉVUE À CET EFFET. LA POIGNÉE DU SIÈGE AUTO DOIT ÊTRE IMPÉRATIVEMENT PLACÉE DANS LA BONNE POSITION QUAND LE SIÈGE AUTO EST UTILISÉ DANS LA POUSETTE OU DANS LA VOITURE.
- LA BOUCLE DU HARNAIS DU SIÈGE AUTO DOIT TOUJOURS ÊTRE FACILEMENT ACCESSIBLE. ON DOIT APPRENDRE À L'ENFANT À NE JAMAIS JOUER AVEC LA BOUCLE. IL EST TRÈS IMPORTANT DE POUVOIR RETIRER RAPIDEMENT L'ENFANT DU SIÈGE EN CAS D'URGENCE.
- INSTALLER UNIQUEMENT LE SIÈGE AUTO DANS UN SIÈGE PASSAGER TOURNÉ VERS L'AVANT DU VÉHICULE.
- NE PAS INSTALLER LE SIÈGE AUTO DANS UN SIÈGE PASSAGER TOURNÉ VERS L'ARRIÈRE.
- NE PAS INSTALLER LE SIÈGE AUTO DANS UN SIÈGE PASSAGER TOURNÉ VERS LE CÔTÉ.
- CE SIÈGE AUTO EST CONÇU POUR DES ENFANTS DE MOINS DE 13 KG (DE 0 À 6-9 MOIS ENVIRON SELON LA TAILLE ET LA MORPHOLOGIE DE L'ENFANT)
- FONCTION TRANSAT :** EN POSITION TRANSAT, ASSUREZ VOUS QUE TOUTS LES DISPOSITIFS DE VERROUILLAGE SOIENT ENCLENCHÉS AVANT UTILISATION. IL EST DANGEREUX D'UTILISER CE LE SIÈGE-AUTO EN FONCTION TRANSAT SUR UNE SURFACE EN HAUTEUR: PAR EXEMPLE, UNE TABLE. NE PLUS UTILISER LE SIÈGE-AUTO EN FONCTION TRANSAT DÈS LORS QUE L'ENFANT PEUT SE TENIR ASSIS TOUT SEUL. CE SIÈGE-AUTO N'EST PAS PRÉVU POUR DE LONGUES PÉRIODES DE SOMMEIL. IL NE REMPLACE PAS UN COUFFIN OU UN LIT. LORSQUE L'ENFANT A BESOIN DE DORMIR, IL CONVIENT DE LE PLACER DANS UN COUFFIN OU UN LIT APPROPRIÉ. NE PAS UTILISER LE SIÈGE-AUTO SI DES COMPOSANTS SONT CASSÉS OU MANQUANTS. NE PAS UTILISER D'ACCESSOIRES OU PIÈCES DE RECHANGE AUTRES QUE CEUX APPROUVÉS PAR LE FABRICANT. TOUJOURS UTILISER LE SYSTÈME DE RETENUE. NE JAMAIS LAISSER L'ENFANT SANS SURVEILLANCE.
- Pour utiliser le système universel Isofix comme approuvé dans la réglementation ECE 044/04, il faut que le véhicule soit compatible avec les systèmes d'ancrage « Isofix ».
- Si votre enfant essaie d'ouvrir les touches grises de verrouillage ISOFIX ou le fermoir du harnais, arrêtez le véhicule le plus rapidement possible. Vérifiez que le siège auto est correctement fixé et assurez-vous que votre enfant est convenablement attaché. Informez votre enfant des risques possibles.



CONTROLE PUNTEN VOOR GEBRUIK

Inspectie

- gebruik dit autozitje in perfecte staat.

Het gewicht en de lengte van het kind

- gewicht van de geboorte tot 13kg.
- 74cm of kleiner. (Het hoofd moet 2cm onder de hoogte van de rug komen)

Bevestig het kind correct in de auto zitten:

- controleer de juiste hoogte voor de schouderriemen.
- de riemen mogen niet gedraaid zijn of te laag op de heupen.
- span het harnas correct aan.

Correcte installatie van de autostoel in de auto

- in de autozettel in de rijrichting zonder actieve airbag en uitgerust met een 3-punts gordel.
- de draaghendel geblokkeerd in de juiste positie
- het kind met de rug naar de rijrichting.
- volgen van de juiste doorgang van de riem op de autostoel
- het moet stevig worden geïnstalleerd in de autozettel

REGELEN VAN DE DRAAGHENDEL

Er zijn 4 posities

- stilstaande positie (1)
- gemiddeld positie (2)
- verzorg positie (3)
- positie in het voertuig (4)

POINTS À CONTRÔLER AVANT UTILISATION

Inspecter

- Utiliser ce siège-auto en parfait état.

Vérifier le poids et la taille de l'enfant

- poids entre la naissance et 13kg
- taille 74cm ou moins. (la tête doit être 2cm en dessous de la hauteur du dossier)

Attachez correctement l'enfant dans ce siège-auto :

- vérifiez la hauteur correcte des sangles scapulaires
- les sangles ne doivent pas être vrillées ou trop basses sur les hanches
- harnais serré correctement.

Installation correcte de ce siège-auto dans la voiture

- dans un siège de voiture qui soit uniquement face à la route, sans airbag actif et équipé d'une ceinture de sécurité 3 points
- la poignée de transport bloquée dans la bonne position
- l'enfant de dos par rapport à la route
- en suivant les passages de ceintures correctes sur ce siège-auto
- il doit être installé de façon serrée au siège auto

RÉGLAGE DE LA POIGNÉE

Il existe 4 positions

- position stationnaire (1)
- position moyenne (2)
- position de soin (3)
- position dans le véhicule (4)

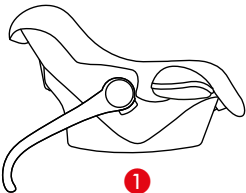

1

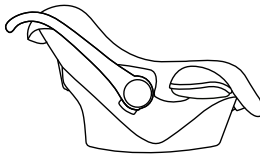

2

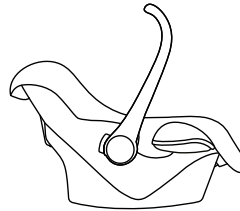

3

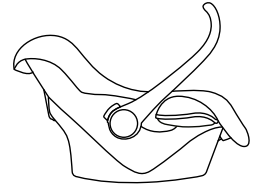

4

Om de handgreep te regelen druk op de rode knoppen aan weerszijden van de handgreep en beweeg het handvat. De hendel wordt automatisch vergrendeld in de positie. U moet een klik horen wanneer het handvat is geblokkeerd en rechtopstaande positie.

WAARSCHUWING! CONTROLEER ALTIJD DAT DE HENDEL GOED VERGRENDELD IN VERTICALE POSITIE ALVORENS HET KIND TE DRAGEN DOOR MIDDEL VAN DE HENDEL.

GEbruiksvoorwaarden in een voertuig.

De autozit dient altijd geplaatst te worden met de rug naar de weg op de voorzetel en zonder Airbag of op de achterzetels. De autozit dient enkel geplaatst te worden in passagiersplaatsen gedraaid naar de voorkant van het voertuig en uitgerust met een vaste of oprolbare veiligheidsgordel met 3 ankerpunten, conform het reglement CEE/ONU nr. 16 of elke andere equivalente norm. De autozit dient nooit geïnstalleerd te worden in een passagierszetel die uitgerust is met een airbag of gedraaid zijn naar de achterkant of naar de zijkant van het voertuig.

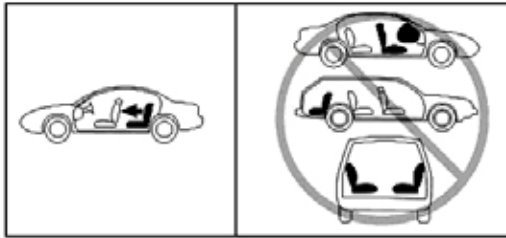

INSTALLATIE VAN DE AUTOZIT IN UW VOERTUIG DOOR MIDDEL VAN DE VEILIGHEIDSGORDEL VAN DE AUTO.

Nadat u gecontroleerd heeft of uw voertuig compatibel is en de passagierszetel gekozen heeft aan de hand van de aanwijzingen hierboven, kunt u de autozit plaatsen in uw voertuig.

1. Plaats uw autozit met de rug naar de weg, op een passagierszetel zonder airbag, gedraaid naar de voorkant van het voertuig en uitgerust met aangepaste en conforme veiligheidsgordels. Het handvat van uw autozit dient absoluut geblokkeerd te staan in positie 4. Uw autozit nooit plaatsen in een voertuig met het handvat in positie 1, 2 of 3.
2. Plaats de buikgordel van de veiligheidsgordel van het voertuig op de autozit (A) (fig.1) en laat hen passeren in de twee begeleiders (B) (fig.1)
3. Breng de schoudergordel van de veiligheidsgordel van het voertuig boven de autozit en dan door de achterste begeleiders (fig. 2)
4. Klik de veiligheidsgordel van uw voertuig vast. Indien uw auto is uitgerust met intrekbare riemen, trek met een ruk aan de haspel diagonale band te blokkeren.

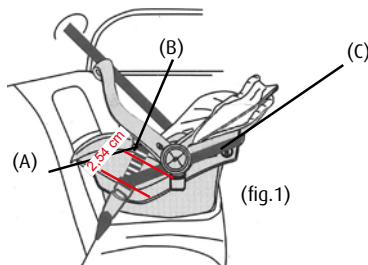

Pour régler la poignée, poussez sur les boutons rouges de part et d'autre de la poignée et bougez la poignée. La poignée se bloquera automatiquement dans une position. Vous devez entendre un clic quand la poignée est bloquée et en position verticale de portage.

AVERTISSEMENT ! VÉRIFIEZ TOUJOURS QUE LA POIGNÉE SOIT VERROUILLÉE CORRECTEMENT EN POSITION VERTICALE AVANT DE PORTER L'ENFANT DANS LE SIÈGE-AUTO.

CONDITION D'UTILISATION DANS UN VÉHICULE.

Le siège auto doit toujours être installé dos à la route sur le siège avant sans Airbag ou sur les sièges arrière. Le siège auto ne doit être installé que dans des places passager tournées vers l'avant du véhicule et munies de ceintures de

sécurité à 3 points d'ancrage à enrouleur conformes à la réglementation CEE/ONU n°16 ou tout autre norme équivalente.

Le siège auto ne doit jamais être installé dans un siège passager équipé d'un Airbag ou tourné vers l'arrière ou le côté du véhicule.

INSTALLATION ET FIXATION DU SIÈGE-AUTO DANS LE VÉHICULE À L'AIDE DE LA CEINTURE DE SÉCURITÉ DU VÉHICULE.

Après avoir vérifié la compatibilité de votre véhicule et de la place passager choisie grâce au paragraphe précédent vous allez pouvoir installer le siège auto dans votre véhicule.

1. Placez votre siège auto dos à la route dans une place passager sans air bag, tournée vers l'avant du véhicule et équipée de ceintures de sécurité adaptées et conformes. La poignée de votre siège auto doit être impérativement bloquée en position 4. Ne jamais placez votre siège dans un véhicule avec la poignée en position 1, 2 ou 3.
2. Placez la sangle ventrale (sous-abdominale) de la ceinture du véhicule sur le siège auto (A) (fig.1) et faites la passer dans les deux guides (B) (fig.1)
3. Faites passer la sangle diagonale de la ceinture du véhicule (C) par-dessus le siège auto. Faites la passer dans les guides arrière (D) (fig. 2) puis au dessous de l'articulation de la poignée.
4. Fermez la ceinture de sécurité de votre véhicule. Si votre véhicule est équipé de sangles à enrouleur, tirer d'un coup sec au niveau de l'enrouleur pour bloquer la sangle diagonale.

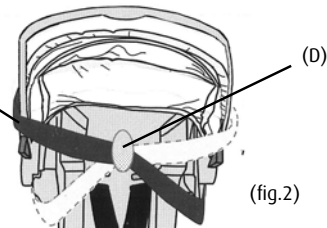

KENMERKEN VAN DE AUTOZIT + ZIJN ISOFIX BASIS

draaghendel
poignée de transport

doorgang van de schouderriem
passage du harnais scapulaire
zitverkleiner kussen
cousin réducteur
regelaar (onder de plastic kap)
ajusteur (sous le capot en plastique)
riem regelaar harnais
sangle de l'ajusteur de harnais

isofix ankerpunten
encrage isofix

knop voor het loslaten van de isofix
bouton pour libérer l'isofix
vergrendeling indicator
témoin de verrouillage

schouderriem
harnais scapulaire
vergrendeling indicator van de autozit
témoin de verrouillage du siège auto

regelknop van de isofix
bouton d'ajustement de l'isofix

voet van de isofix
pied de l'isofix

CARACTÉRISTIQUES DU SIÈGE-AUTO + SA BASE ISOFIX

hoofdsteun
repose-tête
harnas en schouderbeschermer
harnais et protection scapulaires
tussenbeen bescherming
protection de l'entrejambes

connectiestaaf
barre du connecteur

harnas connectie
connecteur de harnais
autozit vergrendelknop
bouton de verrouillage de siège auto
autozit ontgrendelknop
bouton de déverrouillage de siège auto
voet regelaar knop
bouton ajusteur du pied

GEBRUIK

Plaatsen van de autostoel in de wagen.

Deze autostoel, uitgerust met de Isofix basis, kan gebruikt worden in autozetels uitgerust met een isofix verankeringsysteem in overeenstemming met de Europese norm ECE44 of gelijkwaardig.

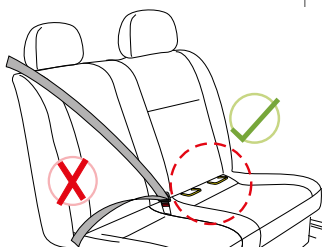

UTILISATION

Installation du siège-auto dans le véhicule

Ce siège-auto, muni de sa base ISOFIX, peut aussi être utilisé avec des sièges qui sont équipées de système ISOFIX en accord avec les normes européennes ECE44 ou équivalent.



Correcte installatie
Installation correcte



Onjuiste installatie
Installation incorrecte

Belangrijk!

De autostoel kan alleen geïnstalleerd worden in een stoel voorzien van Isofix verankering.

Important!

Le siège-auto ne peut être installé que dans un siège équipé d'encrage Isofix.

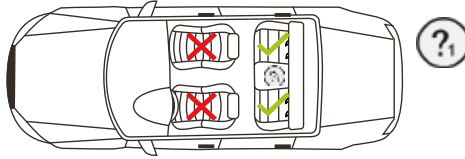
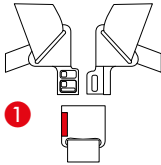
**HOE HET AUTOSTOEL HARNAS VASTMAKEN?**

- Stap 1 : breng de 2 metalen gedeeltes samen
 Stap 2 : Steek de metalen gedeeltes in de centrale gesp totdat u een klik hoort
 Stap 3 : Trek aan de centrale riem zodat u er zeker van bent dat deze goed gesloten is.
 Om het harnas los te maken drukt u op de centrale rode knop naar beneden.

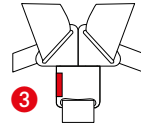
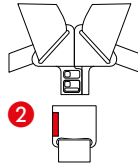
**COMMENT ATTACHER LES HARNAS DE SÉCURITÉ DU SIÈGE-AUTO ?**

- Etape 1 : mettez les 2 parties métalliques des connecteurs de boucle ensemble
 Etape 2 : insérez les 2 parties métalliques du connecteur dans le haut de la boucle jusqu'à ce que vous entendiez « clic »
 Etape 3 : Vérifiez toujours que le harnais de sécurité soit correctement verrouillé en tirant les sangles scapulaires vers le haut.
 Pour libérer le harnais de sécurité, poussez sur le bouton rouge de la boucle vers le bas.

JUISTE HOOGTE VAN DE SCHOUDERRIEMEN

NEEN - te laag
NON - trop bas



NEEN - te hoog
NON - trop haut



JA - juist
OUI - correct

Controleer altijd dat de schouderriemen op de juiste hoogte zitten voor uw kind.
 De schouders van uw kind moeten zich altijd onder de riemopening bevinden.

HAUTEUR CORRECTE DES SANGLES SCAPULAIRES

Toujours vérifier que les sangles scapulaires sont à bonne hauteur pour votre enfant.
 Les épaules de votre enfant doivent toujours être en dessous des fentes du harnais.

Aanpassen van de veiligheidsgordel

Trek de riemen naar boven om de slapte te verwijderen en trek de verstelband totdat het harnas strak is. De gordel moet zo nauwkeurig mogelijk worden aangepast aan de grootte kind zonder het te hinderen. Controleer de heupgordel van het harnas zich zo laag mogelijk bevindt naar de heupen toe en niet over de maag. Een los harnas kan gevaarlijk zijn. Controleer de gordelknop en trek aan iedere keer het kind in de zetel gaat zitten.

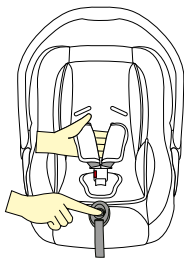

Ajustement du harnais

Tirez les sangles scapulaires vers le haut pour éliminer le mou de la partie ventrale puis tirez sur la sangle d'ajustement située entre les jambes jusqu'à ce que le harnais soit serré. Le harnais doit être ajusté aussi serré que possible sans pour autant être inconfortable pour l'enfant. Un harnais lâche peut être dangereux. Vérifiez l'ajusteur de harnais et serrez le harnais chaque fois que vous placez l'enfant dans le siège.

Om de gordel los te maken.

Het harnas lost door te drukken op de rode drukknop (onder de bekleding) op de voorkant van de zitting. Druk op de regelaar tijdens het invoeren van beide schouderriemen met je andere hand. Trek de riemen naar u toe om het harnas los te maken. Als u de riemen aanpast let erop dat u de riemen niet vastzet tijdens het duwen op de rode knop.

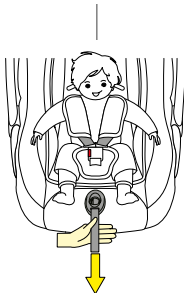

Relâchement du harnais

L'harnais peut être relâché en pressant sur le bouton ajusteur (en dessous du couvre-ajusteur) à l'avant du siège-auto. Pour relâcher, poussez sur le bouton ajusteur en même temps que vous tirez sur les bretelles vers vous.

REGELEN VAN DE DRAAGHENDEL

Er zijn 4 posities

- stilstaande positie (1)
- gemiddeld positie (2)
- verzorg positie (3)
- positie in het voertuig (4)

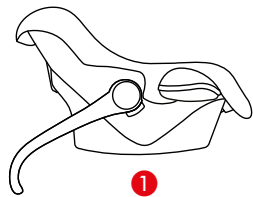

1

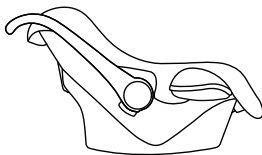

2

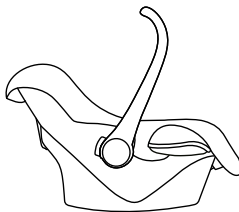

3

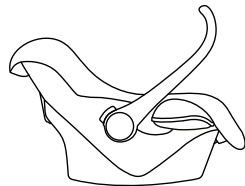

4

Om de handgreep te regelen druk op de rode knoppen aan weerszijden van de handgreep en beweeg het handvat. De hendel wordt automatisch vergrendeld in de positie.

U moet een klik horen wanneer het handvat is geblokkeerd en rechtopstaande positie.

WAARSCHUWING! CONTROLEER ALTIJD DAT DE HENDEL GOED VERGRENDELD IN VERTICALE POSITIE ALVORENS HET KIND TE DRAGEN DOOR MIDDEL VAN DE HENDEL.

RÉGLAGE DE LA POIGNÉE

Il existe 4 positions

- position stationnaire (1)
- position moyenne (2)
- position de soin (3)
- position dans le véhicule(4)

Pour régler la poignée, poussez sur les boutons rouges de part et d'autre de la poignée et bougez la poignée. La poignée se bloquera automatiquement dans une position.

Vous devez entendre un clic quand la poignée est bloquée et en position verticale de portage.

AVERTISSEMENT ! VÉRIFIEZ TOUJOURS QUE LA POIGNÉE SOIT VERROUILLÉE CORRECTEMENT EN POSITION VERTICALE AVANT DE PORTER L'ENFANT DANS LE SIÈGE-AUTO.

DE LENGTE AANPASSEN VAN DE VOET VAN DE ISOFIX

Druk op de knop van de voet en stel de voet in, zodanig dat hij volledig de vloer van de wagen raakt.

Belangrijk!

Zorg ervoor dat de onderkant van de voet de vloer van de wagen volledig raakt.

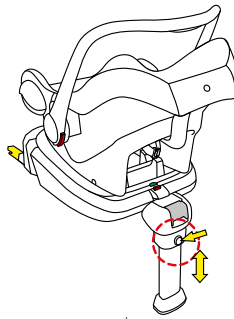

AJUSTER LA LONGUEUR DU PIED DE L'ISOFIX

Poussez sur le bouton du pied et ajustez le pied de façon à ce que celui-ci touche parfaitement le sol de la voiture

Important!

Veillez à ce que le dessous du pied touche complètement le sol de la voiture.

AANPASSEN VAN DE ISOFIX BASIS BEVESTIGINGEN

De ISOFIX-bevestigingen kunnen worden aangepast voor vele posities om te passen op de verschillende posities van de ISOFIX laag gelegen bevestigingspunten. Zoals de foto laat zien, til de ISOFIX regelaar knop aan de voorkant van het autozit op, de ISOFIX bevestiging van beide partijen zal de langste stand uitklikken. Klik beide ISOFIX bevestigingen in de overeenkomstige ISOFIX bevestigingspunten. Wanneer u een «klik» hoort betekent dat de ISOFIX bevestigingen en ISOFIX-bevestigingspunten beide volledig vergrendeld zijn. Inmiddels toont de ISOFIX vergrendeling indicator GROEN (zie foto). Wanneer u dat de ISOFIX bevestigingen los wilt maken, hoeft alleen te drukken op de ISOFIX-knop (zie foto). Dus de installatie van het ISOFIX is voltooid. Vervolgens kunt u de ISOFIX regelaar knop weer omhoog duwen en de autozit naar de autozetel rugleuning duwen tot deze stevig tegen de autozetel rugleuning wordt gedrukt. Nu de installatie van de ISOFIX basis voltooid is. Behalve de eerste positie (de langste stand) heeft het sluit-systeem, moeten worden aangepast door het optillen van de ISOFIX verstelknop, andere posities kunnen worden aangepast enkel door direct ISOFIX base te drukken.

AJUSTEMENT DES FIXATIONS ISOFIX DE LA BASE

Les bras de la fixation ISOFIX peuvent être ajustés en de multiples positions afin de s'adapter parfaitement aux enclaves ISOFIX du siège du véhicule. Comme le montre la photo, levez le bouton ajusteur de l'ISOFIX situé à l'avant du siège-auto et les bras ISOFIX de la base s'éjecteront en leur position la plus longue. Accrochez les bras ISOFIX avec les enclaves du siège correspondants. Un click vous avertira que le bras est bien en place et correctement fixé à l'enclave. Au même moment, le système d'enclage l'ISOFIX vous montrera le témoin VERT. (voir photo)

Si vous voulez libérer la base ISOFIX du siège du véhicule, il suffit de pousser sur le bouton libérateur de l'ISOFIX (voir photo). De cette façon, l'ISOFIX est en place correctement. Une fois la base ISOFIX en place, vous pouvez lever le bouton ajusteur de l'ISOFIX et poussez le siège-auto afin que celui-ci soit contre le dossier du siège du véhicule de façon serrée. Maintenant, la base ISOFIX est en place. Hormis, la fixation du bras de la base ISOFIX qui nécessite qu'on pousse sur le bouton ajusteur, les autres positions de l'ISOFIX peuvent être ajustées par simple pression sur la base ISOFIX directement.

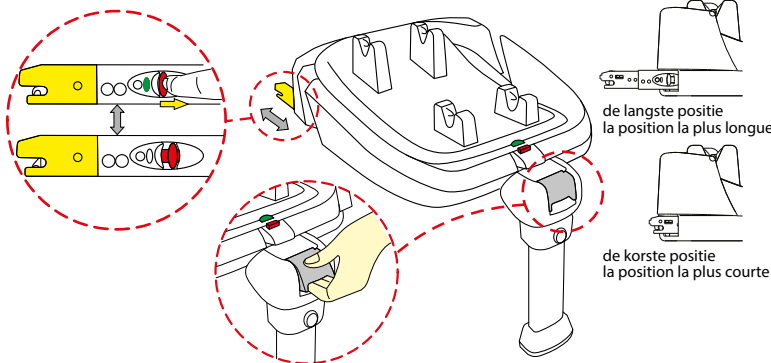

AANPASSEN VAN DE ISOFIX BASIS BEVESTIGINGEN

Dit kinderzitje kan worden geïnstalleerd naar de rijrichting en naar achteren gericht. Als u de ISOFIX basis en het kinderzitje wilt scheiden, hoeft alleen maar te duwen de stoel vergrendel knop en daarna op de zetel vergrendeling knop die zich erboven bevindt. Wanneer u de autozit wilt de monteren, breng de twee assen tegenover de ankerpunten. Druk vervolgens de vergrendel knop om het systeem te vergrendelen. Nu toont de vergrendeling indicator GROEN.

Belangrijk: Zorg ervoor dat het kinderzitje vergrendeling GROEN toont door met de autozit te schudden.

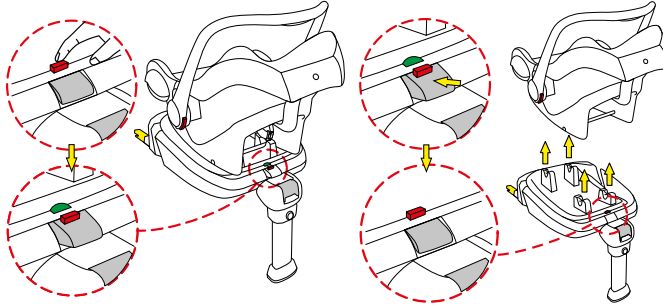

AJUSTEMENT DES FIXATIONS ISOFIX DE LA BASE

L'enfant peut être installé face à la route et dos à la route. Si vous voulez séparer la base ISOFIX et le siège-auto, il suffit de pousser sur le bouton qui libère, puis sur le bouton de verrouillage qui se trouve au dessus. Si vous voulez assembler le siège-auto et la base Isofix, encrez les 2 bras arrières aux points d'encrages correspondants. Ensuite, poussez sur le bouton de verrouillage jusqu'à verrouillage du système. Maintenant, l'indicateur déverrouillage montre VERT.

Important: Soyez sûr que le système de verrouillage du siège-auto montre VERT en secouant le siège-auto.

VERWIJDEREN VAN DE CENTRALE GESP EN ZIJN BESCHERMKUSSEN

Draai de harnas-borgklem op het nauwste uiteinde en plaats deze in de gleuf onder de bodem van de zitting om vervolgens door de gleuf door de bekleding te steken. Zodanig dat het tussenbeenstuk, de gesp en de zitverkleiner evenals de gordels kunnen worden verwijderd.

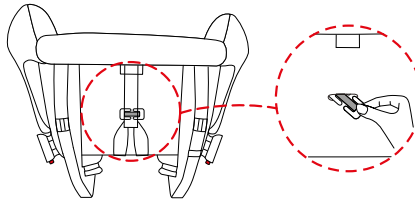

COMMENT RETIRER LA BOUCLE DU HARNAIS ET SON COUSSINET PROTECTEUR

Tourner le clip de verrouillage de harnais sur leur extrémité la plus étroite et la passer par la fente sous le fond du siège et ensuite à travers la fente de la housse en tissu. Donc le tampon d'entrejambe, boucle et coussin confortable ainsi que les sangles de harnais peuvent être enlevés.

INSTALLATION OF THE CHILD SEAT

Opmerking: De zitverkleiner die overeenstemt met de pasgeborene, kan ook worden verwijderd wanneer het kind een beetje te groot kind wordt. De autozit kan worden gebruikt met harnas voor kinderen tot 13 kg (groep O +), geïnstalleerd aan de achterkant met ISOFIX ankerplaatsen bevestigingspunten.

Stap 1: Plaats de ISOFIX basis in autozetel. Til de ISOFIX regelknop op, de ISOFIX bevestigingen aan beide zijden springen eruit. Steek de connectoren direct in de Isofix geleiders tot u de klik hoort. Controleer

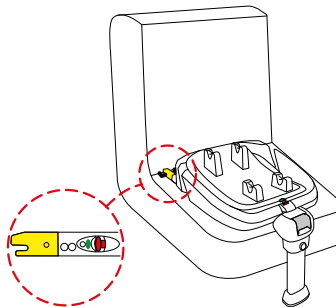

INSTALLATION DU SIEGE-AUTO

Remarque: le coussin réducteur qu'on utilise pour le nouveau-né peut être retiré par la suite afin de laisser plus de place à l'enfant qui grandit. Ce siège-auto peut être utilisé pour des enfants de moins de 13kg en position dos à la route à l'aide de la base ISOFIX

Etape 1: Comme le montre la photo, levez le bouton ajusteur de l'ISOFIX situé à l'avant du siège-auto et les bras ISOFIX de la base s'éjecteront en leur position la plus longue. Accrochez les bras ISOFIX avec les enclaves du siège correspondants. Un clic vous avertira que le bras est bien

dat de ISOFIX vergrendeling indicator GROEN toont. Zorg ervoor dat de voet de grond volledig raakt.

Stap 2: Plaats uw kind in de autostoel. Controleer de hoogte van de schouderbanden en maak de gesp vast. Zorg ervoor dat de autogordel niet gedraaid is en controleer ook dat de hoes niet in de weg zit, dat ze de beweging of het afstellen van de riemen niet hindert. Stel vervolgens de hendel om de positie 3 te dragen.

Stap 3: Beveilig de autozit op de ISOFIX basis naar achteren gericht. Controleer ondertussen dat de autozit veilig en goed vergrendeld is met de ISOFIX basis en de autozit vergrendeling indicatie GROEN toont. Duw daarna de autozit rugleuning tegen de autozetel tot hij stevig wordt gedrukt tegen de auto rugleuning. Stel de hendel om de positie 4. Om de autozit te demonteren, herhaalt u de bovenstaande voorgeschreven procedures in omgekeerde volgorde.

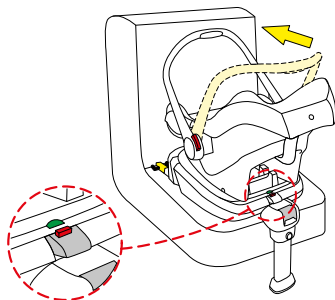

en place et correctement fixé à l'encrage. Au même moment, le système d'encrage l'ISOFIX vous montrera le témoin VERT (voir photo). Allongez la jambe d'appui de l'ISOFIX afin que celui-ci touche le sol de la voiture franchement. Ce cette façon, l'ISOFIX est en place correctement.

Etape 2: Installez l'enfant dans le siège-auto. Vérifiez la hauteur des bretelles et fixez la boucle. Vérifiez que la ceinture de sécurité du véhicule ne soit pas torsadée.

Vérifiez aussi que la housse du siège-auto ne gêne aucunement l'ajustement des harnais. Puis, réglez la poignée de transport en position 3.

Etape 3: Fixez le siège-auto sur la base ISOFIX. Assurez-vous que le siège-auto soit bien fixé à la base et que le voyant qui indique le verrouillage correct soit au VERT. Ensuite, repoussez le siège-auto contre le dossier du véhicule. Pour retirer le siège-auto de la base, procédez dans l'ordre inverse de ce qui a été préconisé plus haut.

ONDERHOUD EN REINIGEN

Dagelijks onderhoud

1. Bij regelmatig gebruik, controleer regelmatig de autostoel. De autostoel moet worden vervangen na een ongeval.
2. Bewaar de autostoel in een droge en geventileerde ruimte
3. Indien de autostoel vuil wordt, reinig dan de plastic onderdelen met een vochtige spons. En laat ze drogen aan de lucht.
4. Indien er voedsel of drank op de gesp is gevallen, haal hem uit de zitting en spoel af met proper water en zet het terug op zijn plaats.
5. Om volledig te reinigen volg de instructies beschreven in de wasvoorschriften

WASVOORSCHRIFTEN

De hoes is afneembaar en wasbaar op 30°C, niet in de droogtrommel drogen. Het veiligheidssysteem en andere plastic onderdelen mogen gereinigd worden met een zacht borsteltje met warm water. Geen chemische, bleekmiddel of bijtende producten gebruiken.

- Was temperatuur 30°C**
- Gebruik geen chloor bleekmiddelen.**
- Droogkuis behalve trichloorethyleen**
- Niet drogen in de droogtrommel**
- niet strijken**

Indien u twijfelt over de installatie of het gebruik van de autostoel, aarzel dan niet om ons te contacteren.

ENTRETIEN ET NETTOYAGE

Entretien journalier

1. En usage courant, vérifiez régulièrement le siège-auto. Le siège-auto doit être remplacé s'il a subi un accident.
2. Gardez ce siège-auto dans un endroit sec et aéré
3. Si le siège-auto devient sale, nettoyez les parties plastiques avec une éponge humide. Et laissez-les sécher à l'air.
4. Si de la nourriture ou des boissons tombaient sur la boucle, retirez celui-ci du siège et rincez-le à l'eau claire et remettez-le en place.
5. Pour nettoyer totalement la housse suivre les instructions décrites

INSTRUCTIONS DE LAVAGE

La housse est déhoussable et lavable à 30°C, ne pas la mettre dans le séchoir. Les harnais de sécurité et les composants plastiques peuvent être lavés avec une brosse douce et à l'eau chaude. Ne pas utiliser des produits chimiques, de blanchiment ou corrosifs

- Température de lavage 30°C**
- Ne pas utiliser d'agents de blanchiment chlorés.**
- Lavage à sec sauf trichloréthylène**
- Ne pas sécher au sèche-linge**
- Ne pas repasser**

Si vous avez un doute quant à la mise en place ou l'utilisation du siège-auto, n'hésitez pas à nous contacter.



**In uw doos
Dans votre boîte**

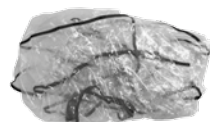

regenbescherming
habillage pluie

NATTOU[®]

loves your baby

In optie (niet inbegrepen)

En option (non inclus)



Optie isofix basis LB
Option Base isofix LB

Isofix basis compatibel met
Autozit 0/1 LB-589
Base Isofix compatible
avec le Siège auto LB-589

ONDERHOUD VAN DE WANDELWAGEN

Smeer regelmatig de mechanische stukken (schuivende en regelbare delen enz.). Gebruik bij voorkeur een spuitbus met smeermiddel, maar geen vet met siliconen dat in de handel wordt verkocht. Maak de textiel gedeelten regelmatig schoon met een natte borstel. Met de hand wasbaar en laten drogen aan de open lucht, niet strijken. Span indien nodig de vijzen opnieuw aan. Het product moet worden bewaard in een vochtvrije kamer waarvan de temperatuur tussen 8°C en 30°C is.

Omdat we voortdurend onze producten verbeteren en hun design, kunnen deze op elk gewenst moment zonder kennisgeving wijzigen.

EINDE LEVENSDUUR VAN HET PRODUCT

Op het einde van de levensduur van uw product, gelieve het product op de openbare weg te deponeren. Dit product wordt behandeld als grof vuil en moet naar een vuilnisbelt of een recycling park worden gebracht. NEEM ACTIEF DEEL AAN DE BESCHERMING VAN ONS MILIEU. SORTER UW VERPAKKINGEN

GARANTIE VAN DE PRODUCT

Deze producten werden geproduceerd volgens de verschillende kwaliteitsnormen die erop van toepassing zijn. Ze werden onderworpen aan verschillende controles en testen. Indien, ondanks al onze inspanningen, zich een anomalie moest voordoen tijdens de garantieperiode, verbinden wij ons ertoe om de hieronder beschreven garanti voorwaarden te eerbiedigen. Wij garanderen u dat deze producten in overeenstemming zijn met de geldende normen, dat het geen enkel gebrek en/of fabrieksfout vertoont op het moment van zijn aankoop. Als na uw aankoop, tijdens een periode van 24 maanden de producten een gebrek vertonen en dit bij normaal gebruik, zoals bepaald in de korte gebruiksaanwijzing, verplichten wij ons ertoe:

- de defecte wisselstukken die u kan vervangen om te ruilen en u toe te zenden, of
- het product te herstellen of, tenslotte,
- het product in zijn geheel om te ruilen.

Worden ook gedekt door de garantie :

- De fabrieksfouten of slijtage van de accessoires zoals de structuur en de textiel gedeelten en dit voor een periode van 6 maanden te rekenen vanaf de datum van aankoop.

Deze garantie is van toepassing met uitsluiting van :

- gebruik en bestemming anders dan deze vermeld in deze gebruiksaanwijzing
- installatie of montage niet-conform met de gebruiksaanwijzing
- herstelling uitgevoerd door een niet-bevoegd persoon en niet onder controle van onze technische dienst
- uitblijven van een gedateerde aankoopbewijs voorleggen van een bekende verdeler (factuur of kassabon)
- gebrek aan onderhoud van het product
- beschadiging te wijten aan een ongepaste schok en/of een slechte behandeling van het product.

De garantie is geldig gedurende 24 opeenvolgende maanden, niet-overdraagbaar (alleen de eerste koper ervan is de enige begunstigde) en vanaf de datum van aankoop van het product. In geval van herstelling, wordt de garantie alleen voor de termijn van schorsing van het product verlengd. Wij verbinden ons ertoe om de eventuele herstellingen binnen een redelijke termijn uit te voeren. Deze garantie is in overeenstemming met de Europese richtlijn nr. 1999/44/CE van 25 mei 1999. In geval van problemen kunt u teruggaan naar de winkel waar u het product heeft gekocht of contact opnemen met onze dienst na verkoop via mail support@escos.be.

ENTRETIEN DE LA POUSETTE

Huiler régulièrement les pièces mécaniques (parties coulissantes, réglables etc...). Utiliser de préférence une bombe de lubrifiant non gras au silicone vendue dans le commerce. Brosser régulièrement avec une brosse humide les parties textiles. Laver à la main et sécher à l'air libre, ne pas repasser. Si nécessaire revisser certaines pièces.

Le produit doit être stocké à l'abri de l'humidité et dans une pièce dont la température est comprise entre 8°C et 30°C.

Parce que nous améliorons continuellement nos produits et leurs designs, ceux-ci peuvent changer à tout moment sans préavis.

FIN DE VIE DU PRODUIT

A la fin de la vie de votre produit, ne pas jeter le produit dans des zones non prévues à cet effet. Ce produit doit être traité comme un déchet volumineux et apporté à une déchetterie. PARTICIPEZ ACTIVEMENT A LA PRÉSERVATION DE NOTRE ENVIRONNEMENT EN TRIANT VOS EMBALLAGES

GARANTIE DES PRODUITS

Ce produit a été fabriqué selon les différentes normes de qualité qui lui sont applicables. Il a été soumis à de nombreux contrôles et essais. Si malgré nos efforts une anomalie intervenait pendant la période de validité de cette garantie, Nous nous engageons à respecter les conditions de garanties décrites ci-dessous.

Ce produit est conforme aux normes en vigueur, il ne présente aucun défaut de conception et de fabrication connu au moment de son achat. Si après votre achat, durant une période de 24 mois, ce produit présentait un défaut et ceci dans le cadre d'une utilisation normale telle que définie dans la notice d'emploi, Nous nous engageons à vous:

- expédier la ou les pièces défectueuses interchangeables par vous-même ou
- réparer les produits ou, en dernier recours,
- échanger le produit dans sa totalité

Sont aussi couverts par la garantie :

- Les défauts de fabrication ou usure des accessoires tel que la structure et les parties textiles et cela pour une période de 6 mois à compter de la date d'achat.

Cette garantie s'applique hors les exclusions ci-dessous:

- utilisation et destination autre que celle prévue dans la notice
- installation ou montage non conforme à la notice
- réparation effectuée par une personne non habilitée et hors contrôle de nos services
- défaut de présentation d'une preuve d'achat datée émanant d'un revendeur connu (facture ou ticket de caisse)
- absence d'entretien du produit

- détérioration due à un choc intempéstif et/ou à une mauvaise manipulation du produit

La garantie est valable 24 mois consécutifs, non transmissible (seul le premier acheteur en est l'unique bénéficiaire) et à compter de la date d'acquisition du produit. En cas de réparation la garantie est prolongée uniquement du délai d'immobilisation du produit. Nous nous engageons à effectuer les réparations éventuelles dans un délai raisonnable. Cette garantie est conforme à la directive européenne numéro 1999/44/CE du 25 mai 1999. En cas de problème vous devez revenir au magasin où vous avez acheté le produit, soit prendre contact avec notre S.A.V. via mail support@escos.be

REF. Product/Produit 16NAT-TSS14 + LB-320F

Verdeeld door / Distribué par : Escos

Av. Ernest Solvay 90/5 - 1480 Saintes - Belgium

Geproduceerd in China voor escos / Fabriqué en Chine pour escos

www.escos.eu - info@escos.eu - Tel. : BE : +32 2 538 39 40 - FR : +33 (0)4 83 58 10 34